



CDC-905/505

NATURAL SOUND COMPACT DISC PLAYER

CHANGEUR AUTOMATIQUE DE COMPACT DISQUES



OWNER'S MANUAL



CONTENTS

CAUTION.....	4
CONNECTIONS	5
IDENTIFICATION OF COMPONENTS	6
BASIC OPERATION	8
RANDOM-SEQUENCE PLAY	13
PROGRAM PLAY.....	14
REPEAT PLAY.....	16
INDEX SEARCH.....	16
CD SYNCHRONIZED RECORDING.....	17
TRACK PROGRAMMING FOR RECORDING TO TAPE for CDC-905 only	18
AUTOMATIC SEARCHING FOR THE PEAK LEVEL ON A DISC for CDC-905 only	21
NOTES ABOUT THE REMOTE CONTROL TRANSMITTER	22
TIMER PLAY for CDC-905 only	22
NOTES ABOUT HANDLING COMPACT DISCS	23
TROUBLESHOOTING.....	24
SPECIFICATIONS	24

MODE D'EMPLOI

TABLE DES MATIERES

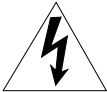
ATTENTION.....	26
CONNEXIONS.....	27
IDENTIFICATION DES COMPOSANTS.....	28
FONCTIONNEMENT DE BASE.....	30
LECTURE EN SÉQUENCE ALÉATOIRE.....	35
LECTURE PROGRAMMÉE.....	36
LECTURE REPETÉE.....	38
RECHERCHE D'INDEX.....	38
ENREGISTREMENT SYNCHRONISÉ D'UN COMPACT DISQUE.....	39
PROGRAMMATION DES PLAGES POUR ENREGISTREMENT SUR CASSETTE CDC-905 seulement	40
RECHERCHE AUTOMATIQUE DU NIVEAU DE CRÊTE D'UN DISQUE CDC-905 seulement	43
REMARQUES CONCERNANT LA TELECOMMANDE.....	44
LECTURE COMMANDÉE PAR PROGRAMMATEUR CDC-905 seulement	44
REMARQUES CONCERNANT LA MANIPULATION DES DISQUES.....	45
DEPISTAGE DE PANNES.....	46
CARACTERISTIQUES TECHNIQUES.....	46

	CAUTION RISK OF ELECTRIC SHOCK DO NOT OPEN	
CAUTION: TO REDUCE THE RISK OF ELECTRIC SHOCK, DO NOT REMOVE COVER (OR BACK). NO USER-SERVICEABLE PARTS INSIDE. REFER SERVICING TO QUALIFIED SERVICE PERSONNEL.		

IMPORTANT!
Please record the serial number of this unit in the space below.

Model:
Serial No.:

The serial number is located on the rear of the unit.
Retain this Owner's Manual in a safe place for future reference

• Explanation of Graphical Symbols

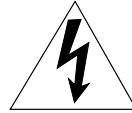

The lightning flash with arrowhead symbol, within an equilateral triangle, is intended to alert you to the presence of uninsulated "dangerous voltage" within the product's enclosure that may be of sufficient magnitude to constitute a risk of electric shock to persons.



The exclamation point within an equilateral triangle is intended to alert you to the presence of important operating and maintenance (servicing) instructions in the literature accompanying the appliance.

WARNING
TO REDUCE THE RISK OF FIRE OR ELECTRIC SHOCK, DO NOT EXPOSE THIS UNIT TO RAIN OR MOISTURE.

SAFETY INSTRUCTIONS

- 1 Read Instructions – All the safety and operating instructions should be read before the unit is operated.
- 2 Retain Instructions – The safety and operating instructions should be retained for future reference.
- 3 Heed Warnings – All warnings on the unit and in the operating instructions should be adhered to.
- 4 Follow Instructions – All operating and other instructions should be followed.
- 5 Water and Moisture – The unit should not be used near water – for example, near a bathtub, washbowl, kitchen sink, laundry tub, in a wet basement, or near a swimming pool, etc.
- 6 Carts and Stands – The unit should be used only with a cart or stand that is recommended by the manufacturer.
- 6A A unit and cart combination should be moved with care. Quick stops, excessive force, and uneven surfaces may cause the unit and cart combination to overturn. 
- 7 Wall or Ceiling Mounting – The unit should be mounted to a wall or ceiling only as recommended by the manufacturer.
- 8 Ventilation – The unit should be situated so that its location or position does not interfere with its proper ventilation. For example, the unit should not be situated on a bed, sofa, rug, or similar surface, that may block the ventilation openings; or placed in a built-in installation, such as a bookcase or cabinet that may impede the flow of air through the ventilation openings.
- 9 Heat – The unit should be situated away from heat sources such as radiators, stoves, or other appliances that produce heat.
- 10 Power Sources – The unit should be connected to a power supply only of the type described in the operating instructions or as marked on the unit.
- 11 Power-Cord Protection – Power-supply cords should be routed so that they are not likely to be walked on or pinched by items placed upon or against them, paying particular attention to cords at plugs, convenience receptacles, and the point where they exit from the unit.
- 12 Cleaning – The unit should be cleaned only as recommended by the manufacturer.
- 13 Nonuse Periods – The power cord of the unit should be unplugged from the outlet when left unused for a long period of time.
- 14 Object and Liquid Entry – Care should be taken so that objects do not fall into and liquids are not spilled into the inside of the unit.
- 15 Damage Requiring Service – The unit should be serviced by qualified service personnel when:
 - A. The power-supply cord or the plug has been damaged; or
 - B. Objects have fallen, or liquid has been spilled into the unit; or
 - C. The unit has been exposed to rain; or
 - D. The unit does not appear to operate normally or exhibits a marked change in performance; or
 - E. The unit has been dropped, or the cabinet damaged.
- 16 Servicing – The user should not attempt to service the unit beyond those means described in the operating instructions. All other servicing should be referred to qualified service personnel.
- 17 Power Lines – An outdoor antenna should be located away from power lines.
- 18 Grounding or Polarization – Precautions should be taken so that the grounding or polarization is not defeated.

FCC INFORMATION (for US customers only)

1. IMPORTANT NOTICE : DO NOT MODIFY THIS UNIT!

This product, when installed as indicated in the instructions contained in this manual, meets FCC requirements. Modifications not expressly approved by Yamaha may void your authority, granted by the FCC, to use the product.

2. IMPORTANT : When connecting this product to accessories and/or another product use only high quality shielded cables. Cable/s supplied with this product MUST be used. Follow all installation instructions. Failure to follow instructions could void your FCC authorization to use this product in the USA.

3. NOTE : This product has been tested and found to comply with the requirements listed in FCC Regulations, Part 15 for Class "B" digital devices. Compliance with these requirements provides a reasonable level of assurance that your use of this product in a residential environment will not result in harmful interference with other electronic devices.

This equipment generates/uses radio frequencies and, if not installed and used according to the instructions found in the users manual, may cause interference harmful to the operation of other electronic devices.

Compliance with FCC regulations does not guarantee that interference will not occur in all installations. If this product is found to be the source of interference, which can be determined by turning the unit "OFF" and "ON", please try to eliminate the problem by using one of the following measures:

Relocate either this product or the device that is being affected by the interference.

Utilize power outlets that are on different branch (circuit breaker or fuse) circuits or install AC line filter/s.

In the case of radio or TV interference, relocate/reorient the antenna. If the antenna lead-in is 300 ohm ribbon lead, change the lead-in to coaxial type cable.

If these corrective measures do not produce satisfactory results, please contact the local retailer authorized to distribute this type of product. If you can not locate the appropriate retailer, please contact Yamaha Electronics Corp., U.S.A. 6660 Orangethorpe Ave, Buena Park, CA 90620.

The above statements apply ONLY to those products distributed by Yamaha Corporation of America or its subsidiaries.

WARNING

CAUTION

Use of controls or adjustments or performance of procedures other than those specified herein may result in hazardous radiation exposure.

DANGER

Invisible laser radiation when open and interlock failed or defeated.
Avoid direct exposure to beam.

As the laser beam used in this compact disc player is harmful to the eyes, do not attempt to disassemble the cabinet. Refer servicing to qualified personnel only.

To avoid electrical shock, do not open the unit. Refer servicing to qualified personnel only.

DANGER: The use of optical instrument with this product will increase eye hazard.

For Canadian Customers

To prevent electric shock, match wide blade of plug to wide slot and fully insert.

This Class B digital apparatus complies with Canadian ICES-003.

Laser Diode Properties

- Material: GaAlAs
- Wavelength: 780nm
- Emission Duration: continuous
- Laser Output: max. 44.6 μ W*

* This output is the value measured at a distance of about 200mm from the objective lens surface on the Optical Pick-up Block.

We Want You Listening For A Lifetime

YAMAHA and the Electronic Industries Association's Consumer Electronics Group want you to get the most out of your equipment by playing it at a safe level. One that lets the sound come through loud and clear without annoying blaring or distortion – and, most importantly, without affecting your sensitive hearing. Since hearing damage from loud sounds is

often undetectable until it is too late, YAMAHA and the Electronic Industries Association's Consumer Electronics Group recommend you to avoid prolonged exposure from excessive volume levels.



CAUTION: READ THIS BEFORE OPERATING YOUR UNIT

- 1 To ensure the finest performance, please read this manual carefully. Keep it in a safe place for future reference.
- 2 Install your unit in a cool, dry, clean place, and in a horizontal and stable position – away from windows, heat sources, vibration, dust, moisture, or cold. To avoid humming sounds, locate the unit away from other electrical appliances, motors, and transformers. To prevent fire or electrical shock, do not expose to rain and water.
- 3 Do not operate the unit upside-down. It may overheat, possibly causing damage.
- 4 Never open the cabinet. If a foreign object drops into the set, contact your dealer.
- 5 Do not use force on switches, knobs or cords.
- 6 Do not attempt to clean the unit with chemical solvents; this might damage the finish. Use a clean, dry cloth.
- 7 Be sure to read the “TROUBLESHOOTING” section on common operating errors before concluding that your unit is faulty.
- 8 Do not place another component on top of this unit, because to do so will discolor or damage the surface of the unit.
- 9 To prevent damage by lightning, disconnect the power cord from the household AC outlet during an electrical storm.
- 10 When disconnecting the power cord from the household AC outlet, grasp the plug; do not pull the cord.

CAUTION FOR CARRYING THIS UNIT

Be sure not to carry or tip this unit with discs remaining in it.

CAUTION FOR MOVING THIS UNIT

When moving this unit, first remove all discs from the disc tray and close the tray by pressing the **OPEN/CLOSE** button. After you confirm that the display lights up as shown below, switch off the power by pressing the **POWER** switch, and then disconnect the power plug from the AC outlet.



Never switch off the power until the display lights up as above, otherwise this unit will break down during moving because the internal mechanism is not locked.

FEATURES

- 5-Disc Carousel Auto-changer
 - Full Opening Disc Tray for Changing 5 Discs at a Time
 - **PLAYXCHANGE**; Disc Changing Capability while Playing Another
 - CD TEXT Compatibility
 - Random Access Programmable Play
 - Random-Sequence Play
 - Single Track/Entire Disc/All Disc Repeat Play
 - Adjustable Display Brightness
 - Remote Control Capability
 - Disc Scanning Capability Useful for Disc Searching or Disc Checking
 - CD Synchronized Recording with a Compatible YAMAHA Tape Deck
 - Optical Digital Output
- CDC-905 only**
- Automatic Programming for Recording to Tape
 - Timer Play Option
 - Automatic Peak Level Searching Capability
 - Adjusting the Output Level
 - PHONES jack

CONNECTIONS

Never plug in this unit and other components until all connections are completed.

- Before making any connections, switch OFF the power to the unit and the amplifier or other components.
- Connections should be made to the correct input terminals of the amplifier or other components.
- If the placement of this unit causes noise in other equipment, such as a tuner, separate them from each other.

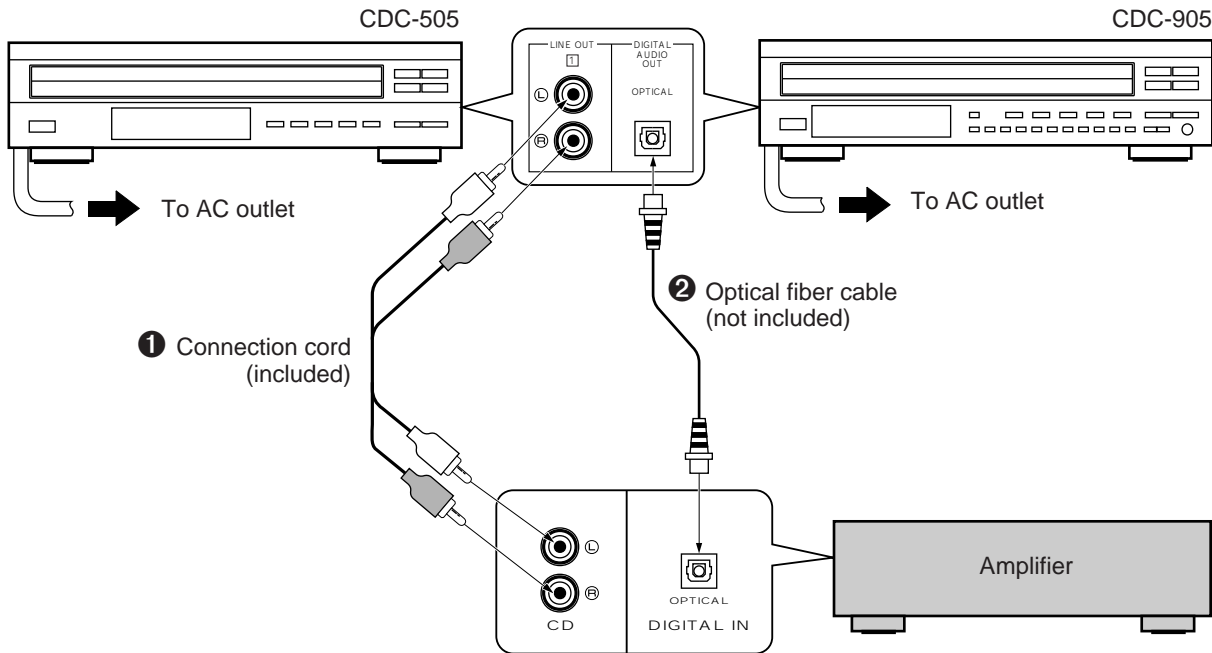

Choose one of the ways listed below to connect this unit to your amplifier.

When the LINE OUT (analog) terminals of this unit are used (❶)

- Be sure that the left (“L”) and right (“R”) LINE OUT terminals are connected to the corresponding (left and right) terminals of the amplifier or other components.
- Connect the “LINE OUT” terminals to the “CD” (or “AUX”) terminals of the amplifier. If the amplifier does not have such terminals, use the “TAPE PB” terminals. For additional details concerning these connections, refer to the operation instructions for the amplifier being used.
- The LINE OUT terminals of this unit are numbered ❶. When connecting this unit with a YAMAHA amplifier or receiver whose terminals on the rear panel are numbered as ❶, ❷, ❸, etc., connect the LINE OUT terminals of this unit to the input terminals numbered ❶ on the rear of the amplifier or receiver.

When the DIGITAL AUDIO OUT (OPTICAL) terminal of this unit is used (❷)

- Before using this terminal, remove the terminal’s cover by pulling it.
- Make the connection from this terminal to the optical input terminal of an amplifier by using a commercially available optical fiber cable.
 - * Be sure to use a high quality optical fiber cable. Other cables might not function correctly.
- This terminal can also be connected to the optical input terminal of a digital audio tape deck (DAT), etc. to record CD onto tape directly.
- Be sure to attach the terminal cover when this terminal is not being used in order to protect the terminal from dust.
- **CDC-905 only**
 - Set the level of signals output into an amplifier to max. by using the **OUTPUT LEVEL** buttons.

For Custom Installer For U.S.A., Canada and Australia models of CDC-905 only

REMOTE CONTROL (IN, OUT) terminals

These terminals are used for custom installation system. When this unit is connected to the components for custom installation system, you can operate this unit with the system remote control. Connect the **REMOTE CONTROL IN** terminal of this unit to the output terminal of the central controller for custom installation system.

By connecting the **REMOTE CONTROL OUT** terminal of this unit to the REMOTE CONTROL IN terminal of the other component, you can also operate it with the system remote control. In this way, up to 6 components can be connected in series.

IDENTIFICATION OF COMPONENTS

* () indicates the page number on which the control and its function are best described.

FRONT PANEL

* The control functions on the main unit and on the remote control transmitter are virtually identical, with the exceptions below.

- * The **▷/⏸** (PLAY/PAUSE) button on the main unit has both the functions of the **PLAY** button and the **PAUSE** button on the remote control transmitter.
- * The **SKIP/SEARCH** buttons on the main unit have both the functions of the **SKIP** button and the **SEARCH** button on the remote control transmitter.

CDC-905

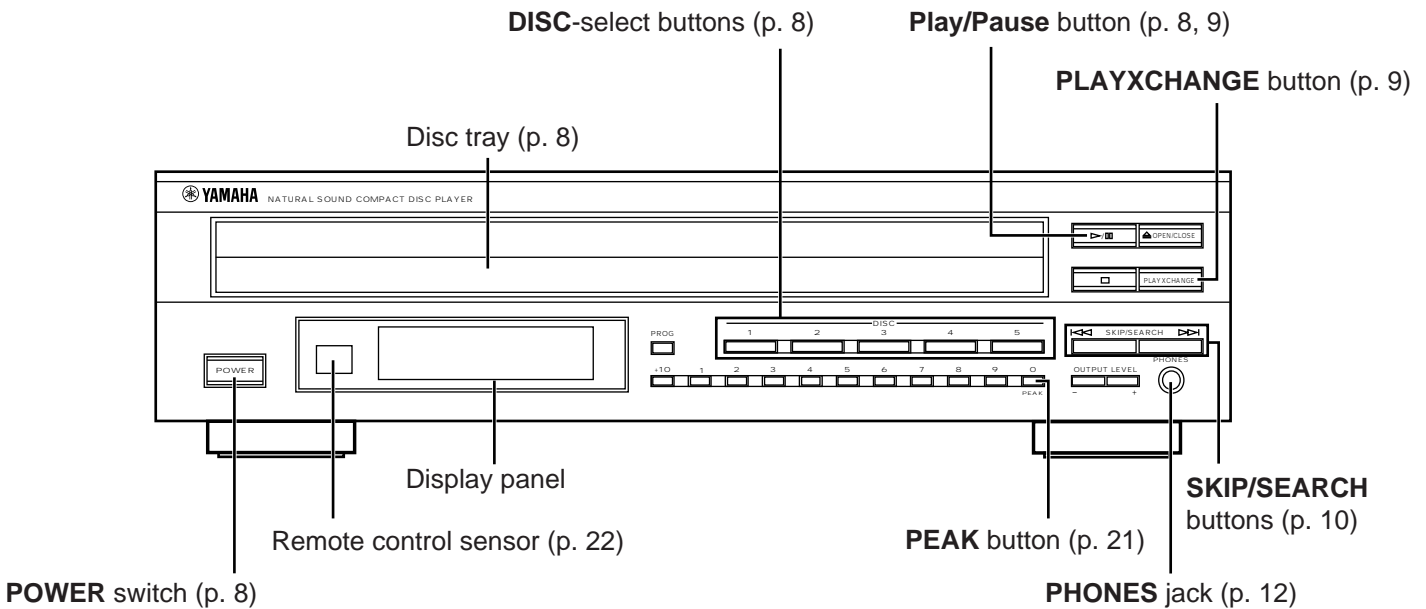

CDC-505

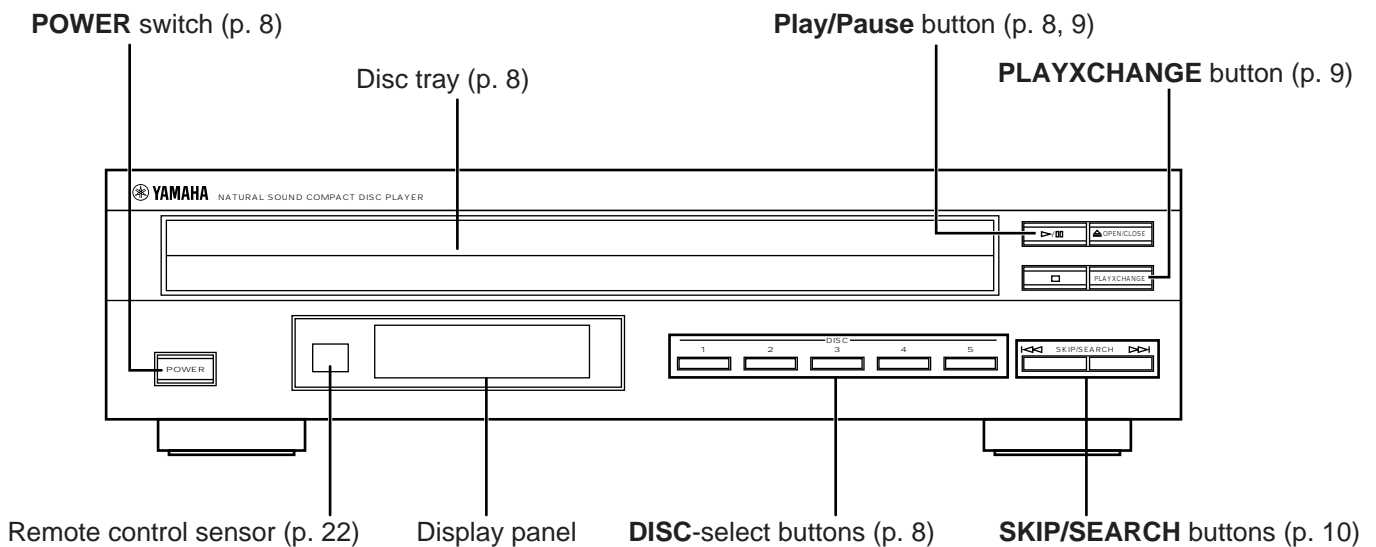

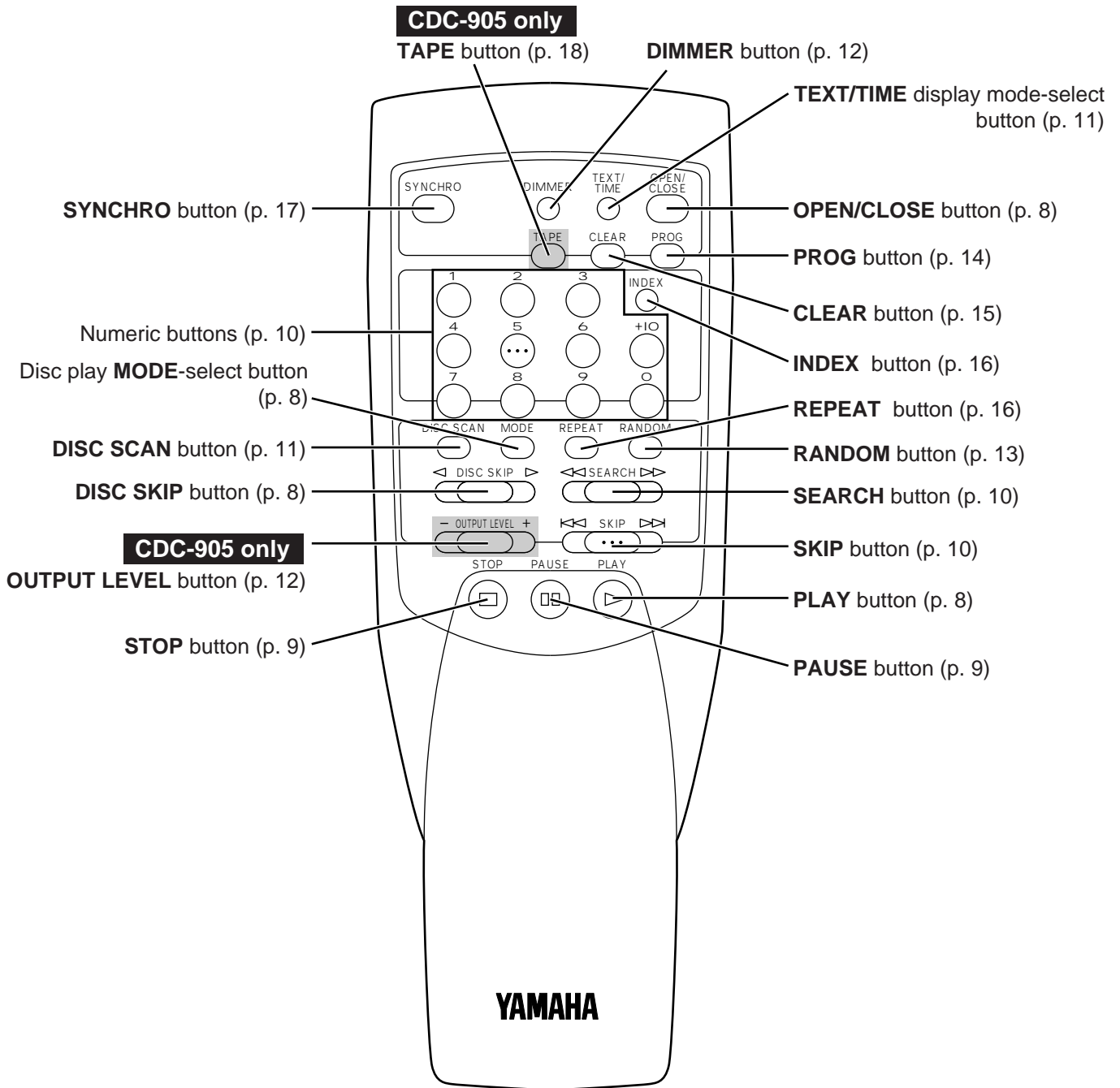

Parts in the shaded areas are provided for CDC-905 only.

This manual describes how to operate this unit by using the remote control transmitter.
To operate this unit on the front panel, use the corresponding buttons on the front panel.

BASIC OPERATION

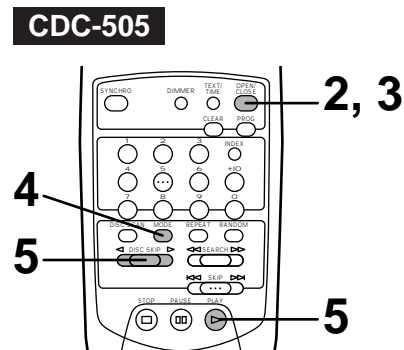
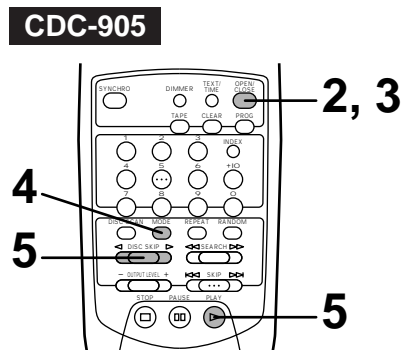
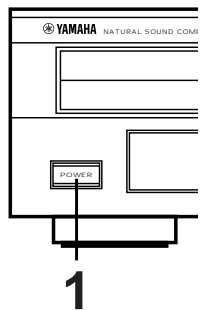

1 Turn the power on.

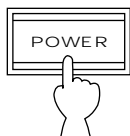

2 Open the disc tray and load discs.
Use the disc guides to align the discs correctly in the tray.

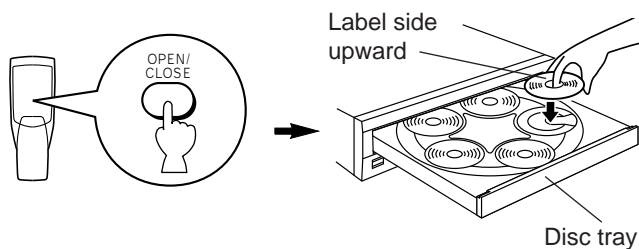

3 Close the disc tray.

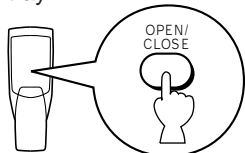

4 Select a desired disc play mode (1DISC or 5DISCS) confirming it on the display.

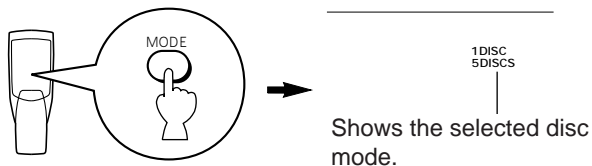

“1DISC” mode: The unit will play a designated disc only.
“5DISCS” mode: The unit will play all discs on the tray in sequence.

5 Start play from the first track of the disc 1.

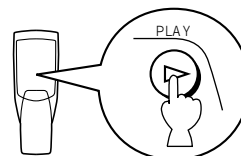

* If necessary, select a desired disc by using the **DISC SKIP** button or a **DISC-select** button.

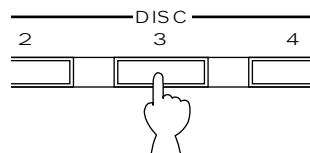
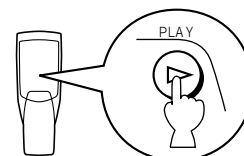
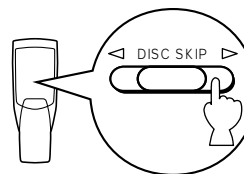

(On the front panel)

To turn off the power
Press the **POWER** switch again.

Notes

- After closing the disc tray by pressing the **OPEN/CLOSE** button or selecting any disc by using the **DISC SKIP** button when this unit is stopped, the display shows the total number of tracks and the total recorded time of the selected disc for a few seconds.

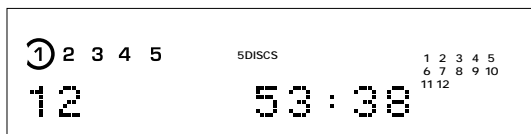

- You can also close the disc tray by pressing the **PLAY** (▶/⏮) button, a **DISC-select** button on the front panel, a numeric button or the **RANDOM** button, or by pressing the front edge of the disc tray gently. If the tray is closed in these ways, play will begin automatically, however, the display will not show the total number of tracks and the total recorded time of the first selected disc.

PLAYXCHANGE

During play, you can open the disc tray by pressing the **PLAYXCHANGE** button on the front panel without interrupting disc play. However, in this case, pressing the **DISC SKIP** button has no effect. You can load or replace discs on the trays when the disc tray is opening, however, never load a disc on the tray hidden inside the unit. If doing so, the disc and the unit may be damaged, because the tray already has a disc, which is being played.

CD TEXT

This unit is compatible with the CD TEXT function. The CD TEXT disc has information, such as the disc title, artist names, and track names. If the current disc is a CD TEXT disc, the unit reads the disc title, artist name, and track names from the disc. You can display the CD TEXT data (see "Selecting time displays and the text data" on page 11).

Display information at disc play

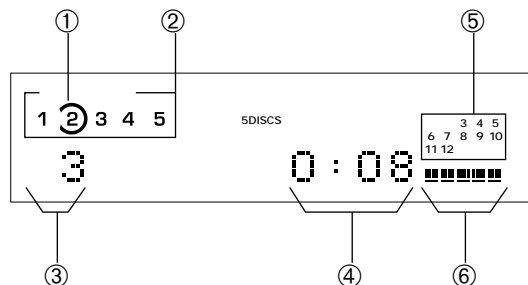

- Encloses the tray number of the selected disc.
- The numbers corresponding to trays that contain discs light up after discs are selected.
- Shows the selected track number.
- Shows the time displays. (Refer to "Selecting time displays and the text data" on page 11.)
- Displays the numbers that correspond to the numbers of the tracks (as high as number 20) on the selected disc. After each track is played, its corresponding number disappears so the number of remaining tracks (and their numbers) can be seen at a glance.
- CDC-905 only**
Shows the level of signals output into an amplifier or the headphones level adjusted by using the **OUTPUT LEVEL** buttons.

To play a 8-cm (3-inch) CD

Place it in the inner recessed area of the disc tray. Do not put a normal (12-cm/5-inch) CD on top of a 8-cm CD.

To stop play temporarily

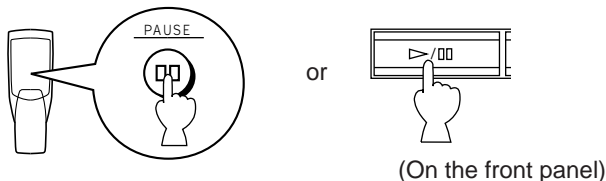

To stop play completely

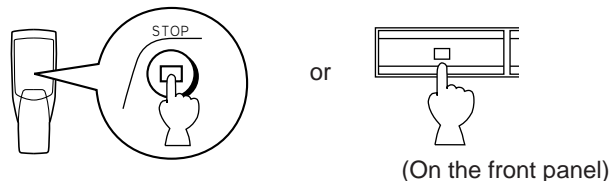

To resume play, press the **PAUSE** button again (or press the **PLAY** button).

* The ▶/⏮ (PLAY/PAUSE) button on the front panel can also be used to stop play temporarily or to resume play.

To play a desired track on the disc

DIRECT PLAY

Select a desired track by using the numeric buttons.

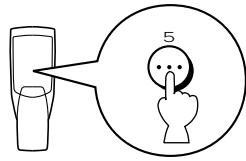

The selected track number is displayed.

Example: To select track 25
Press ① twice, then immediately press ② once.

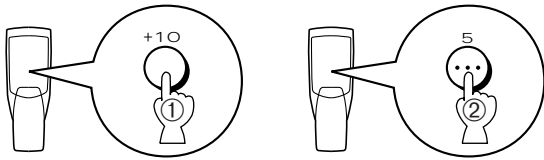

* If a track number higher than the highest track number on the disc is selected, the last track on the disc will be played.

SKIP PLAY

To play from the beginning of the track following the one now playing

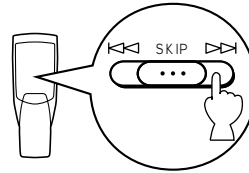

To play from the beginning of the track now playing

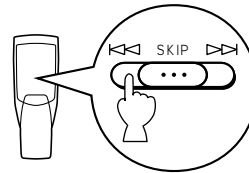

To play from the beginning of the track before the one now playing

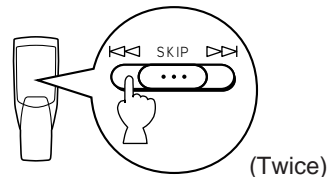

- These operations can also be performed when the unit is paused or stopped.
- When using the **SKIP** button on the remote control transmitter:
 - * If the button is pressed and held, the track number is continuously changed to higher numbers (or lower numbers).
- When using the **SKIP/SEARCH** buttons on the front panel:
 - * Be careful not to press and hold a button, otherwise the selected track is played forward (or backward) rapidly.

To play forward or backward rapidly (MANUAL SEARCH)

To go forward rapidly

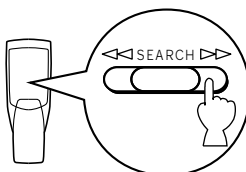

(Press and hold.)

To go backward rapidly

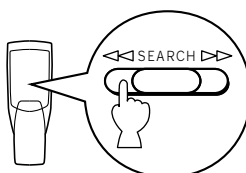

(Press and hold.)

- The sound can be heard (although slightly garbled) during manual search in either direction. This is convenient for locating a precise position within a track, or for reviewing the contents quickly.
- Manual search can also be performed while disc play is paused. In this case, no sound will be heard.
- When using the **SKIP/SEARCH** buttons on the front panel:
 - * Be careful not to release the button just after it is pressed, otherwise the play is skipped to the beginning of the next track or returned to the beginning of the current track.

Scanning discs to search for a desired disc (or to check discs on the disc tray)

When the **DISC SCAN** button is pressed in stop mode, this unit will play a section of each disc in turn for 8 seconds.

If, during this play, you find a disc that you want to listen to, press the **DISC SCAN** button once again or press the **PLAY** button to cancel this function. The unit will enter into the normal play mode.

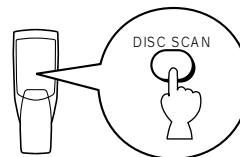

Notes

- During this play, the disc tray numbers blink in the display. Every time the play of a disc is finished, the corresponding tray number is changed from flashing to lighting.
- If the disc being played has a long blank space between tracks, you will hear no sound during disc scan.

Selecting time displays and the text data

You can select any of the four time displays by pressing the **TEXT/TIME** display mode-select button. When you play a CD with CD TEXT, the disc title, artist name, and track name are also displayed. Each time you press the **TEXT/TIME** display mode-select button, the display changes as follows.

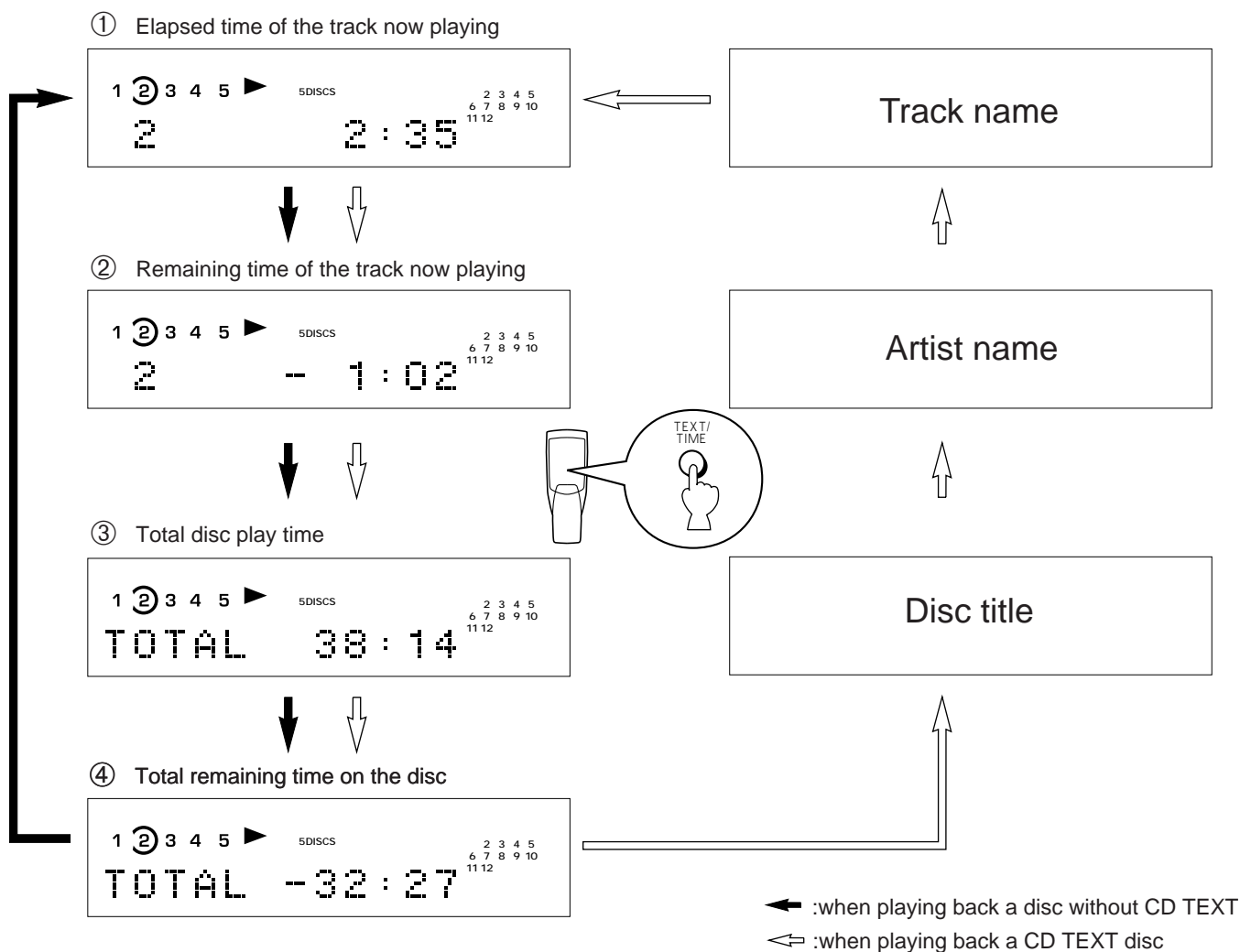

Notes

- The remaining time ② will not be displayed if the track number is 21 or higher.
- The disc title, artist names, or track names may not be displayed with some CD TEXT discs. In this case, "(NO ENTRY)" appears in the display.

Changing brightness of the display

If desired, you can change brightness of the display in three degrees by pressing the **DIMMER** button.

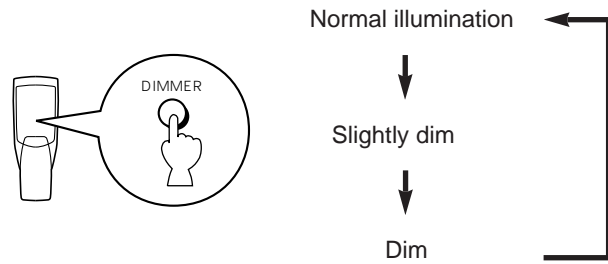

CDC-905 only

Adjusting the level of signals output into an amplifier, etc.

You can adjust the level of sound signals output from the **LINE OUT** terminals on the rear panel into an amplifier, etc. as you prefer by using the **OUTPUT LEVEL** buttons.

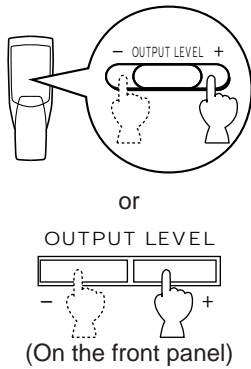

CDC-905 only

When you listen with headphones

Connect the headphones to the **PHONES** jack and adjust the volume by using the **OUTPUT LEVEL** buttons.

* Note that the use of the **OUTPUT LEVEL** buttons will also vary the level of the signal output to an amplifier, etc.

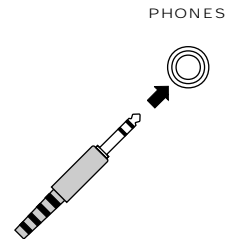

For optimum sound quality

- * When the **DIGITAL AUDIO OUT (OPTICAL)** terminal is used for the connection, set the level of output signals to max.
- * The level of output signals can be checked in the display.



RANDOM-SEQUENCE PLAY

You can play the tracks in a random sequence (up to 99 tracks). The unit will automatically mix up tracks from all discs or a designated disc on the disc tray.

CDC-905

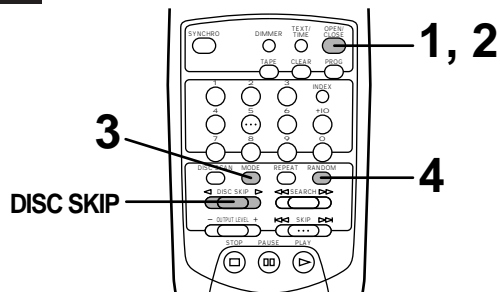

CDC-505

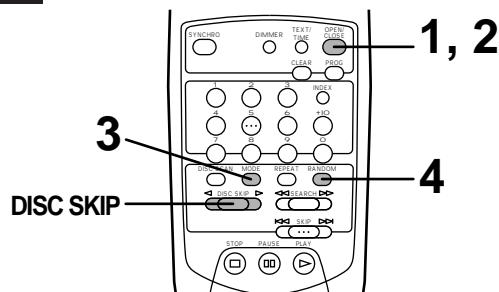

1 Load one or more discs.

2 Close the disc tray.

3 Select a desired disc play mode (1DISC or 5DISCS).

* If you select "1DISC" mode, next select a desired disc by using the **DISC SKIP** button on the remote control transmitter or a **DISC-select** button on the front panel.

4

"RNDM" lights up on the display.

To cancel random-sequence play

Press the **STOP** button or **RANDOM** button once again, or open the disc tray by pressing the **OPEN/CLOSE** button. "RNDM" disappears from the display.

Notes

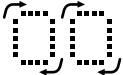
- This feature will not function during programming, or during program play.
- If the **SKIP** >>> button is pressed during random-sequence play, the next randomly programmed track will be played. If the **SKIP** <<< button is pressed, play will return to the beginning of the track now being played.
-  This indication appears while the unit is mixing up tracks.
- Total remaining time on the disc will not be displayed during random-sequence play.

PROGRAM PLAY

You can enjoy listening to your favorite tracks selected from one or more discs in any desired order by programming tracks.

CDC-905

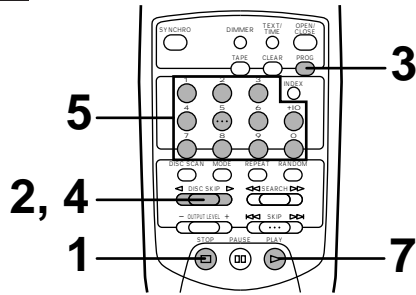

CDC-505

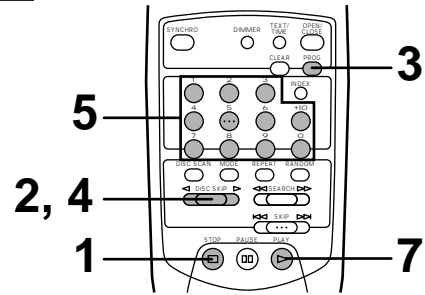

1 Stop the unit.

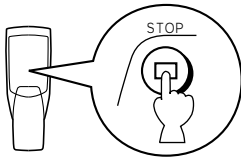

2 If you will select tracks from a disc (or discs) other than the disc on the Disc 1 tray, make this unit display the total recorded time of each disc to be used by pressing the **DISC SKIP** button in turn.

* Without this operation, the total time of the programmed tracks will not be displayed during programming.

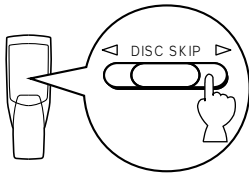

3 Press the **PROG** button to begin programming.

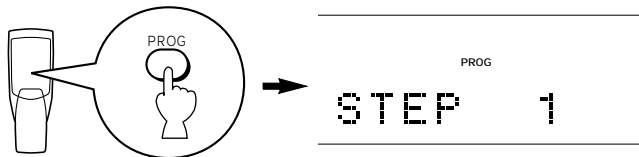

4 If necessary, select a desired disc.

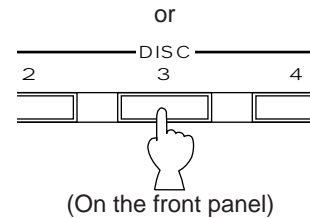
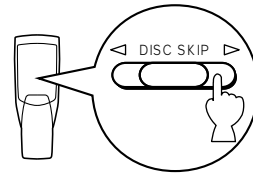

5 Program a desired track by pressing the corresponding numeric button.

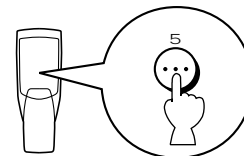

6 Repeat steps 4 – 5 to program more tracks. You can select the same track again.

7 When the programming is completed;

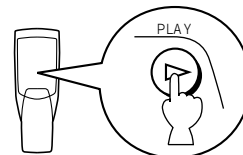

Display information during programming

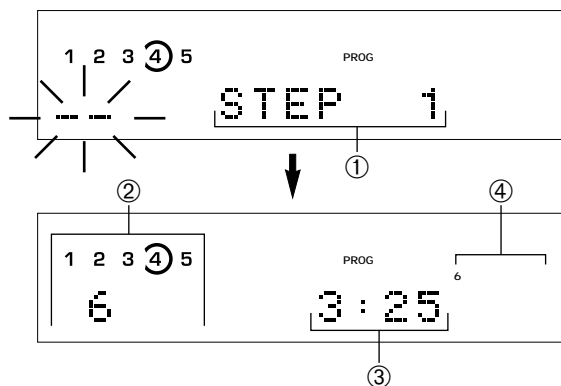

- ① Shows the program number for the track to be programmed next.
- ② Shows the selected disc and track number.
- ③ Shows the total time of the tracks currently programmed.
- ④ Shows only the numbers of programmed tracks on the selected disc.

* If "STEP 1" does not appear on the display after the **PROG** button is pressed, press the **TEXT/TIME** display mode-select button.

* If the total time exceeds 99 minutes and 59 seconds, the time will not be displayed.

Notes

- You can program as many as 40 tracks at one time.
- You can program a whole disc by pressing "0", instead of one track. At that time, "ALL" lights up in the display.
- The total time of the programmed tracks will not be displayed, if a track number higher than 20 is programmed.
- If, during programming, the **TEXT/TIME** display mode-select button is pressed, the program number display can be changed to display the total time of the programmed tracks or no information. To return to the previous display, press the **TEXT/TIME** display mode-select button once again.
- The **SKIP** (◀◀ and ▶▶) button can be used during playing, but only within the range of the programmed tracks.
- Pressing a numeric button stops the current program and skips to the beginning of the track of the number pressed. Once that track has finished playing, the previously interrupted program resumes play.
- The **SEARCH** (◀◀ and ▶▶) button can be used during playing to search all tracks, including unprogrammed tracks.

To stop program play

Press the **STOP** button. The first programmed track number will be displayed.

To resume play, press the **PLAY** button. Play will begin from the beginning of the program.

To cancel a programmed sequence

There are several methods, as described below.

- Press the **STOP** button or the **CLEAR** button while the unit is stopped.
- Open the disc tray.
- Switch off the power.

To check program data

1. During program play, press the **STOP** button.
2. Press the **PROG** button.
3. Each time the **SKIP** ▶▶ button is pressed, the track numbers and sequential order of the programmed tracks can be checked one after another. The display of the track number can be returned (sequentially in reverse order) by pressing the **SKIP** ◀◀ button.

To correct program data

1. Follow the procedure described in "To check program data".
2. Display the track number to be corrected by pressing the **SKIP** button.
3. Press a numeric button to select a track to replace the one displayed. The previously programmed track will be cleared from the memory and the new one will be programmed.
4. After the correction has been completed, press the **PROG** button or **PLAY** button once again.

REPEAT PLAY

You can play any desired track or disc (or a set of discs) repeatedly by pressing the **REPEAT** button. The repeat play mode will change whenever you press the **REPEAT** button.

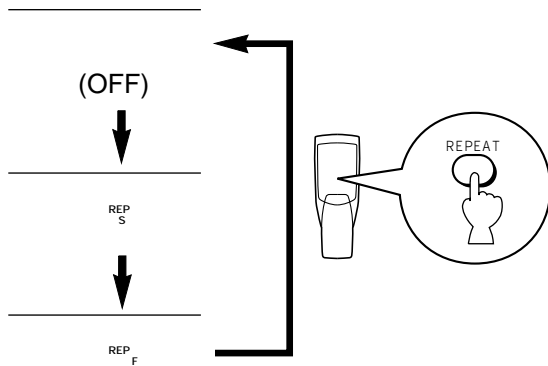

SINGLE REPEAT (REP S)

A single track is repeatedly played.

* This is also available in the program play mode and the random-sequence play mode. (If the repeat play mode is switched off, the program play mode or the random-sequence play mode will be resumed.)

FULL REPEAT (REP F)

In the "1DISC" disc play mode: A designated disc is repeatedly played.

In the "5DISCS" disc play mode: All discs on the disc tray are repeatedly played.

* In the program play mode, all programmed tracks are repeatedly played.

* In the random-sequence play mode, all randomly sequenced tracks are repeatedly played in the same order.

INDEX SEARCH

If the disc includes index numbers, play can be started from any desired index number.

1 Select a track which has index numbers.

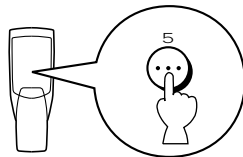

2

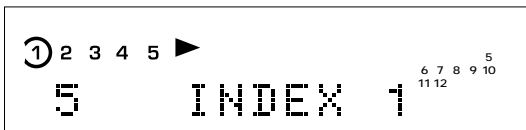
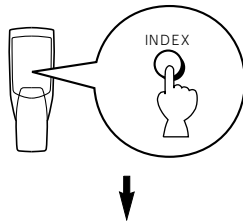

3 Select the desired index number.

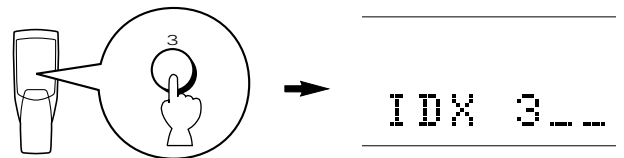

To cancel the index search function

Press the **INDEX** button.

Notes

- Not all discs have index numbers. The index system has a method for sub-dividing tracks into smaller divisions (for example, the movements within classical symphonies) for easier location of those parts. The liner notes with the disc usually tell if such index numbers are included.
- If an index number is selected that is higher than any index number on that disc, play will start from the last index number point on the disc.
- For some discs, play may begin slightly prior to the actual designated index point.
- If the disc has no encoded index points, play will begin from the start of the selected track.

CD SYNCHRONIZED RECORDING

Using a compatible YAMAHA tape deck, you can synchronize the tape deck to start recording automatically when a CD starts playing. With this function, you can record a CD on tape more easily and precisely. (Refer to the tape deck's operation manual to know whether it is compatible or not.)

* This unit and the tape deck must be placed close to each other so that both of them can receive the signals from this unit's remote control transmitter at the same time.

CDC-905

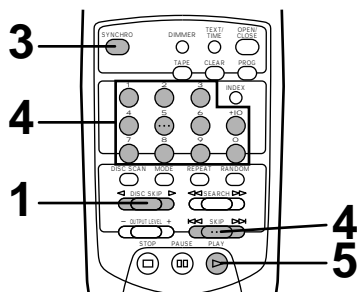

CDC-505

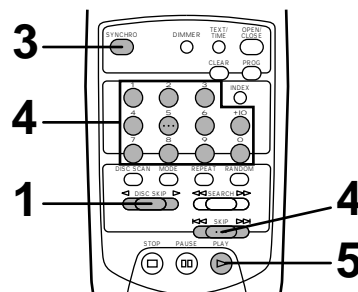

1 Select a disc.

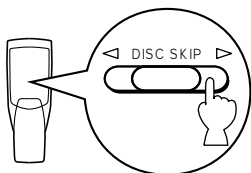

2 Load a tape on the tape deck.

* CDC-905 only

The peak level searching function of this unit is useful for adjusting recording level on the tape deck. (Refer to page 21.)

3

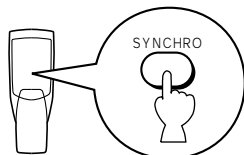

This unit enters into the pause mode, and the tape deck enters into the REC/PAUSE mode.

* In this mode, the time display on this unit blinks.

4 If desired, select the track to be recorded first.

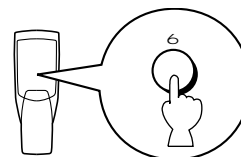

or

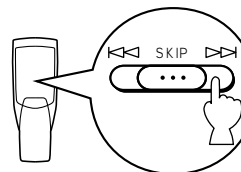

5

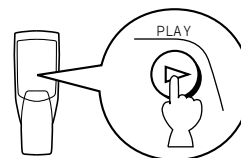

Both CD play and tape deck recording begin.

* CD play begins a little later than recording.

6 If you want to stop recording temporarily and restart recording from a desired track, follow steps 3–5 again.

To cancel this function

Press the **STOP** button.

Notes

- To finish or stop recording, press the "STOP" button on the tape deck.
- Programmed sequence of tracks can also be recorded with this function, instead of recording an entire disc. (Refer to pages 14–15 for the programming procedure.)
- CDC-905 only**
This function can also be used together with the automatic tape-programming function. (Refer to pages 18–20.)

TRACK PROGRAMMING FOR RECORDING TO TAPE

for CDC-905 only

This convenient feature can be used to program tracks for recording to tape. By only memorizing the tape's total possible recording time, the unit will automatically program tracks or help you to program tracks so they will fit onto the tape with the least amount of unrecorded space remaining at each end of the tape.

Automatic tape programming

The unit will automatically program tracks on a disc with the original order of tracks unchanged.

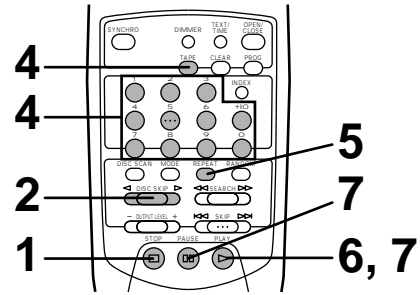

1 Stop the unit.

2 Select the disc.

3 The peak level searching function of this unit is useful for adjusting recording level on the tape deck. (Refer to page 21.)

4 Enter the tape's total possible recording time (tape length).

You can select any of four tape lengths by pressing the **TAPE** button.

You can also enter the tape's total possible recording time manually.

Example: For a C-64 tape (32 minutes on each side)

5 Press the **REPEAT** button.

The unit automatically programs tracks for side A and side B separately considering the tape's total time.
* The programmed track numbers and the total number of tracks for side A and B are displayed for a short time.

6 Begin recording on the tape deck and press the **PLAY** button on this unit's remote control transmitter at the same time.

7 The unit will pause at the end of side A of the tape. Turn the tape over to side B. Resume recording and, at the same time, press the **PLAY** or **PAUSE** button on this unit's remote control transmitter.

- Notes**
- It is recommended that you use a tape that is slightly longer in length than the CD you are recording, because the programmed tracks on a CD may not fit properly into the time allowed on each half of the tape.
 - CD synchronized recording function can be used if your tape deck is compatible with it. In this case, in step 6 and 7, press the **SYNCHRO** button and then press the **PLAY** button on this unit's remote control transmitter. Recording automatically begins. (For details, refer to page 17.)

Display information during programming

① Shows the number of programmed tracks for each side in turn just after the automatic programming is finished, and then it is replaced by the number of the first programmed track for side A.

② Shows the total time of programmed tracks for each side.

③ Shows the programmed track numbers for each side.

Manual tape programming

With this function, you can program tracks from one or more discs in any order to be recorded onto tape.

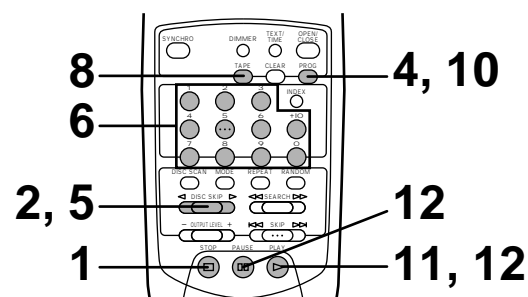

1 Stop the unit.

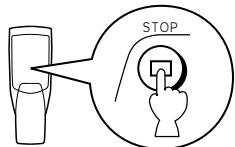

2 If you will select tracks from a disc (or discs) other than the disc on the Disc 1 tray, make this unit display the total recorded time of each disc to be used by pressing the **DISC SKIP** button in turn.

* This unit will read the contents of a disc by this operation. If there is a disc to which this operation is omitted, tracks on the disc cannot be programmed.

3 Follow step 4 on page 18.

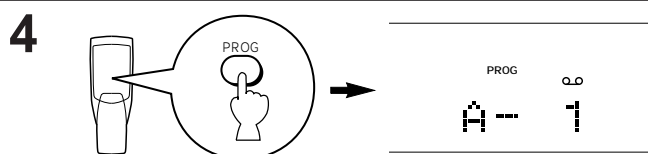

5 If necessary, select a desired disc by pressing the **DISC SKIP** button.

6 Select a desired track.

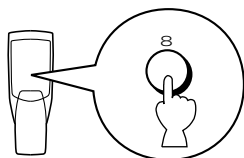

7 Repeat steps 5 and 6 to program more tracks for side A of the tape. You can select the same track again.

* If "ERROR" appears in the display, the track number just selected cannot be programmed because there is not enough time remaining on side A of the tape.

8 When you finish the programming for side A, program the pause mode by pressing the **TAPE** button.

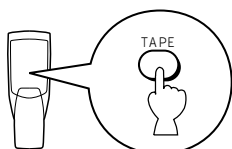

* "PAUSE" lights up in the display, and after then you can begin programming for side B.

9 Repeat steps 5 and 6 to program more tracks for side B of the tape.

You can select the same track again.

* If "ERROR" appears in the display, the track number just selected cannot be programmed because there is not enough time remaining on side B of the tape.

10 The peak level searching function of this unit is useful for adjusting recording level on the tape deck. For peak level searching, when the programming for side B is finished, press the **PROG** button and then press the **PEAK** button on the front panel. (Refer to page 21.)

11 Start recording on the tape deck and press the **PLAY** button on this unit's remote control transmitter at the same time.

12 The unit will pause at the end of side A of the tape. Turn the tape over to side B. Resume recording and, at the same time, press the **PLAY** or **PAUSE** button on this unit's remote control transmitter.

Notes

- In steps 7 and 9, even if "ERROR" appears in the display, you can program another track of which time is shorter than the remaining time on the side of the tape. At this time, if any other track number lights up in the display, you can program it.
- CD synchronized recording function can be used if your tape deck is compatible with it. In this case, in steps 11 and 12, press the **SYNCHRO** button and then press the **PLAY** button on this unit's remote control transmitter. Recording automatically begins. (For details, refer to page 17.)

Notes on tape programming

- To check, cancel or correct program data, refer to page 15.
- The maximum number of tracks that can be programmed is 40. If, however, the PAUSE mode is inserted, it is counted as one track.
- This function can be used to program up to track number 20. If the disc has more than 20 tracks, tracks with track number 21 and higher cannot be programmed.

Display information during programming

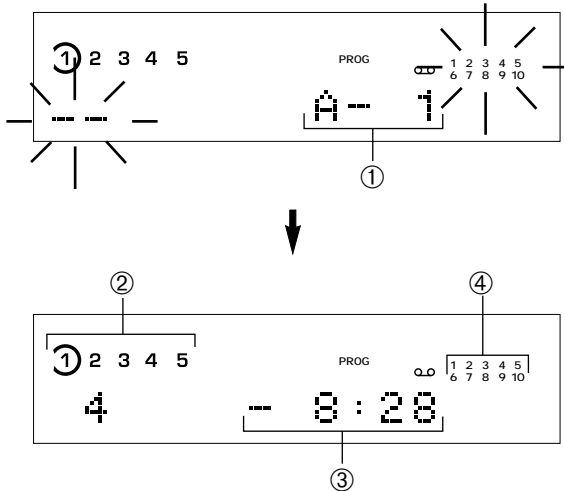

- ① Shows the side of the tape and the program number for the track to be programmed next.
- ② Shows the selected disc and track number.
- ③ Shows the total remaining time on the side of the tape.
- ④ Programmed track numbers light up and programmable track numbers among the unprogrammed ones blink.

* If "A-1" does not appear in the display after the **PROG** button is pressed, press the **TEXT/TIME** display mode-select button.

* If, during programming, the **TEXT/TIME** display mode-select button is pressed, the program number display can be changed to display the total remaining time on the side of the tape. To return to the previous display, press the **TEXT/TIME** display mode-select button once again.

■ Random sequential tape programming

The unit will automatically program tracks on a disc in random sequential order for recording to tape.

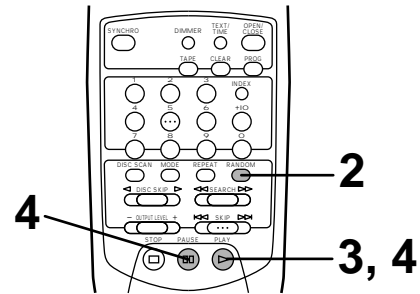

1 Follow steps 1 – 4 on page 18.

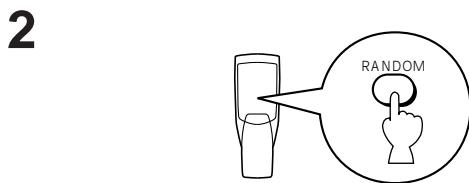

The unit will automatically program tracks for side A and side B separately considering the tape's total time.

* The programmed track numbers and the total number of tracks for side A and B are displayed for a short time.

3 Start recording on the tape deck and press the **PLAY** button on this unit's remote control transmitter at the same time.

4 The unit will pause at the end of side A of the tape. Turn the tape over to side B. Resume recording and, at the same time, press the **PLAY** or **PAUSE** button on this unit's remote control transmitter.

Notes

- Because the programmed data changes every time the **RANDOM** button is pressed, the amount of time remaining at the end of the tape also changes accordingly.
- It is recommended that you use a tape that is slightly longer in length than the CD you are recording, because the programmed tracks on a CD may not fit properly into the time allowed on each half of the tape.
- CD synchronized recording function can be used if your tape deck is compatible with it.

In this case, in steps 3 and 4, press the **SYNCHRO** button and then press the **PLAY** button on this unit's remote control transmitter. Recording automatically begins. (For details, refer to page 17.)

Display information during programming

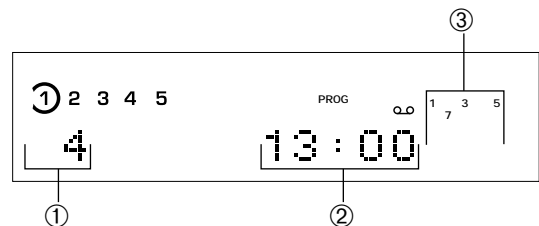

- ① Shows the number of programmed tracks for each side in turn just after the automatic programming is finished, and then it is replaced by the number of the first programmed track for side A.
- ② Shows the total time of programmed tracks for each side.
- ③ Shows the programmed track numbers for each side.

AUTOMATIC SEARCHING FOR THE PEAK LEVEL ON A DISC

for CDC-905 only

This convenient feature automatically searches a disc for a part where the source level peaks, and next plays the part repeatedly. For recording to tape, this feature is very helpful to adjust the recording level on the tape deck.

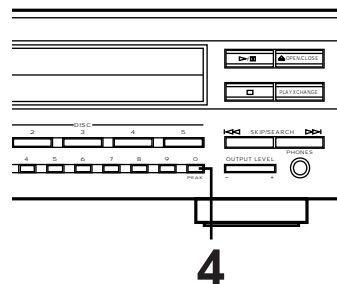
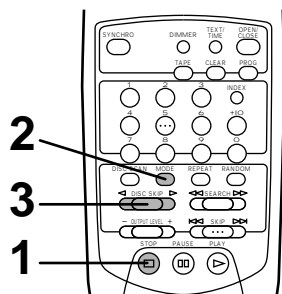

1 Stop the unit.

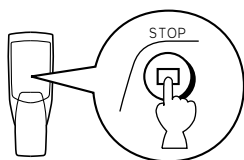

2 Select the "1DISC" disc play mode.

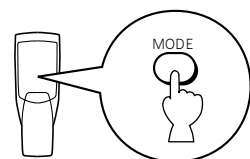

1DISC

3 Select the disc.

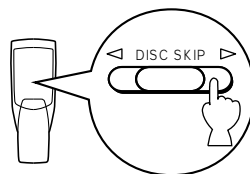

4

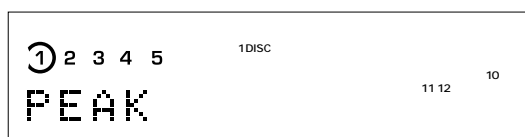
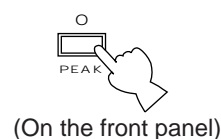

The peak level search is performed on the disc.

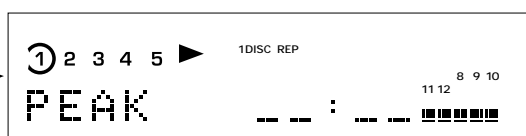
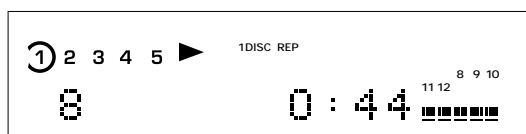

Next, the part where the source level peaks is repeatedly played. Adjust the recording level on the tape deck listening to this repeat play.

To cancel this function

Press the **STOP** button.

Notes

- Even if the peak level search is performed twice or more on the same disc, the same part will not be always selected, because this unit will search for the peak level among parts on the disc that are randomly selected by the internal microcomputer.
- In the program play mode, this feature will function among the programmed tracks only. If program play is being performed, first press the **STOP** button, and then press the **PEAK** button. If program play is not being performed, only press the **PEAK** button.
- To search for the peak level through all discs on the disc tray, in step 2, select the "5DISCS" disc play mode.

NOTES ABOUT THE REMOTE CONTROL TRANSMITTER

Battery installation

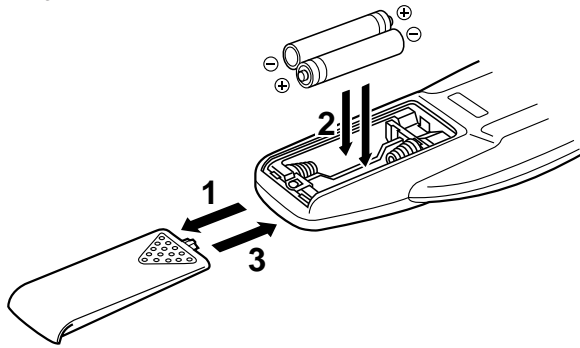

Battery replacement

If you find that the remote control transmitter must be used closer to the main unit, the batteries are weak. Replace both batteries with new ones.

Notes

- Use only AA, R6, UM-3 batteries for replacement.
- Be sure the polarities are correct. (See the illustration inside the battery compartment.)
- Remove the batteries if the remote control transmitter will not be used for an extended period of time.
- If batteries leak, dispose of them immediately. Avoid touching the leaked material or letting it come in contact with clothing, etc. Clean the battery compartment thoroughly before installing new batteries.

Remote control transmitter operation range

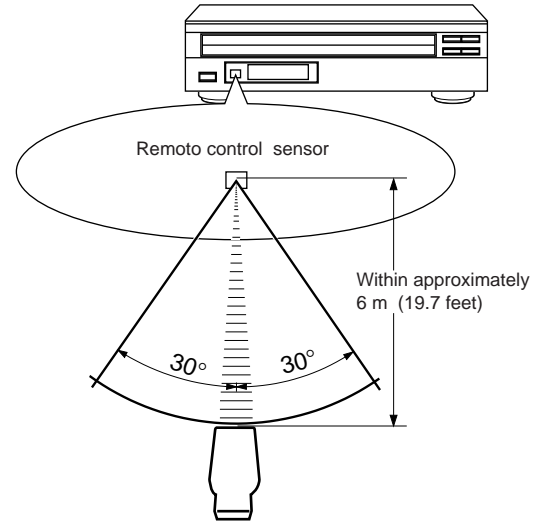

Notes

- There should be no large obstacles between the remote control transmitter and the main unit.
- If the remote control sensor is directly illuminated by strong lighting (especially an inverter type of fluorescent lamp, etc.), it might cause the remote control transmitter not to work correctly. In this case, reposition the main unit to avoid direct lighting.

TIMER PLAY **for CDC-905 only**

You can start play at any specified time by connecting a timer (sold separately). Refer also to the instructions for the timer.

1. Select the desired play mode (1DISC or 5DISCS).
2. Press the **POWER** switch to turn the unit off.
3. Press the **POWER** switch while pressing the **PLAY/PAUSE** (▶/⏸) button on the front panel. Shortly thereafter, "TIMER P. ON" appears in the display and the timer play function is on. (When the timer play function is already on, in which case, "TIMER P. OFF" appears in the display and timer play function is off. In this case, repeat the procedure in steps 2 and 3 to set the timer play function to on.)
4. Set the timer to the desired time. When the set time comes, the unit turns on and starts play.

NOTES ABOUT HANDLING COMPACT DISCS

- This compact disc player is designed for playing compact discs bearing the  mark only. Never attempt to load any other type of disc into the unit. The unit will also play 8-cm (3-inch) compact discs.

- Compact discs are not subjected to wear during play, but damage to the disc surface when the disc is being handled can adversely affect the disc's play.

- Do not use cleaning discs or warped discs. All of these could damage the unit.

To prevent a malfunction of this unit

- Do not use any non standard shaped CD (heart, etc.) available on the market, because it may damage the unit.

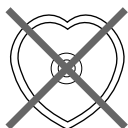

- Do not use a CD with tape, seals, or paste on it, because damage to the unit may result.

- Compact discs are not affected by small particles of dust or fingerprints on their playing surface, but even so they should be kept clean. Wipe by using a clean, dry cloth. Do not wipe with a circular motion; wipe straight outward from the center.

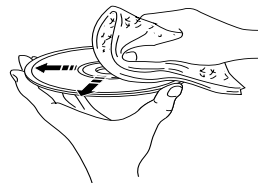

- Do not try to clean the disc's surface by using any type of disc cleaner, record spray, anti-static spray or liquid, or any other chemical-based liquid, because such substances might irreparably damage the disc's surface.
- Do not expose discs to direct sunlight, high temperature or high humidity for a long period of time, because these might warp or otherwise damage the disc.



TROUBLESHOOTING

If the unit fails to operate normally, check the following points to determine whether the problem can be corrected by the simple measures suggested. If it cannot, or if the problem is not listed in the SYMPTOM column, disconnect the unit's power cord and contact your authorized YAMAHA dealer or service center for help.

SYMPTOM	PROBABLE CAUSE	REMEDY
This unit does not switch ON when the POWER switch is pressed.	The power cord is not connected or not completely connected.	Securely connect the power cord.
This unit does not work normally.	There is an influence of strong external noise (lightning, excessive static electricity, etc.) or a misoperation was performed while using this unit.	Turn off and disconnect the AC power from the AC outlet. After about 30 seconds, connect the power and try again.
The disc tray does not close completely.	A foreign object is obstructing the tray.	Carefully check the disc tray and remove the foreign object.
A disc number does not light up on the display.	The disc has been loaded upside down.	Reload the disc with the label side up.
	The disc is damaged.	Check the disc carefully; replace it if necessary.
	There is moisture on the laser pickup.	Wait 20 to 30 minutes after switching the unit ON before trying to play a disc.
Play does not begin.	The disc is damaged.	Check the disc carefully; replace it if necessary.
	The disc has been loaded upside down.	Reload the disc with the label side up.
	The disc is dirty.	Clean the disc.
Play is delayed, or begins at the wrong place.	The disc may be scratched or damaged.	Check the disc carefully; replace it if necessary.
No sound.	Improper output cable connections.	Connect the cables properly. If the problem persists, the cables may be defective.
	Improper amplifier operation.	Set the amplifier controls to the correct input selection.
Sound "skips".	This unit is being subjected to vibrations or impacts.	Relocate this unit.
	The disc is dirty.	Clean the disc.
Sound "hums".	Improper cable connections.	Securely connect the audio cables. If the problem persists, the cables may be defective.
Noise from a nearby tuner.	The tuner is too close to this unit.	Move the tuner and this unit farther apart.
Noise from inside of the disc tray.	The disc may be warped.	Replace the disc.
The remote control transmitter does not work.	The batteries of this remote control transmitter are too weak.	Replace the batteries with new ones.
	Direct sunlight or lighting (of an inverter type of fluorescent lamp, etc.) is striking the remote control sensor of the main unit.	Change position of the main unit.

SPECIFICATIONS

AUDIO SECTION

Frequency response	2 Hz – 20 kHz, ±0.5 dB
Harmonic distortion+noise (1 kHz)	
<CDC-905>	0.003% or less
<CDC-505>	0.004% or less
S/N ratio	
<CDC-905>	106 dB or more
<CDC-505>	102 dB or more
Dynamic range	
<CDC-905>	96 dB or more
<CDC-505>	95 dB or more
Output level (1 kHz, 0 dB)	2.0±0.5V
Headphones output (–20 dB)	200±40 mV/150 ohms (CDC-905 only)

GENERAL

Power requirements	
U.S.A. and Canada models	120V, 60 Hz
Australia model	240V, 50 Hz
Europe and U.K. models	230V, 50 Hz
General model	110/120/220/240V, 50/60 Hz
Power consumption	20W
Dimensions (W x H x D)	435 x 116 x 404 mm (17-1/8" x 4-9/16" x 15-7/8")
Weight	5.8 kg (12 lbs. 12 oz.)
Accessories	Connection cord Remote control transmitter Batteries (size AA, R6,UM-3)

Please note that all specifications are subject to change without notice.

CARACTERISTIQUES

- Changeur automatique à carrousel de 5 disques
 - Plateau à ouverture totale permettant de changer 5 disques à la fois
 - Lecture/échange PLAYXCHANGE; Il est possible de changer un disque tout en effectuant la lecture d'un autre
 - Compatibilité CD TEXT
 - Lecture programmable à accès direct
 - Lecture en séquence aléatoire
 - Plage unique/Disque entier/Lecture répétée de plusieurs disques
 - Luminosité de l'affichage réglable
 - Fonctionnement par télécommande
 - Fonction de balayage de disque utile pour la recherche ou la vérification des disques
 - Enregistrement synchronisé de compact disque avec une platine cassette compatible YAMAHA
 - Sortie numérique optique
- CDC-905 seulement**
- Programmation automatique des plages pour l'enregistrement sur cassette
 - Possibilité de lecture commandée par programmeur
 - Fonction de recherche automatique du niveau de crête
 - Réglage du niveau d'écoute
 - Prise PHONES

ATTENTION: TENIR COMPTE DES PRECAUTIONS CI-DESSOUS AVANT DE FAIRE FONCTIONNER L'APPAREIL.

1. Cet appareil est un lecteur de compact disque sophistiqué. Pour garantir un bon fonctionnement et obtenir les meilleures performances possibles, lire ce manuel avec attention.
2. Choisir avec soin l'endroit d'installation de l'appareil. Éviter de le placer directement au soleil ou près d'une source de chaleur. Éviter aussi les endroits sujets à des vibrations, de la poussière, de la chaleur, du froid ou de l'humidité excessifs. Le garder éloigné de sources de bourdonnement comme des transformateurs ou des moteurs.
3. Ne pas placer un autre composant sur cet appareil, car ceci risquerait de décolorer ou d'abîmer la surface de l'appareil.
4. Ne pas ouvrir le coffret car ceci risque de provoquer des endommagements ou un choc électrique. Si un objet pénètre dans l'appareil, contacter le revendeur.
5. Pour éviter les endommagements causés par la foudre, débrancher le cordon d'alimentation en cas d'orage.
6. Lors du débranchement du cordon d'alimentation, toujours tirer sur la fiche et non pas sur le cordon.
7. Ne pas forcer lors de l'utilisation des commutateurs et des commandes.
8. Lors du transport de l'appareil, débrancher d'abord le cordon d'alimentation et déconnecter ensuite les câbles de raccordement à d'autres éléments.
9. Ne pas nettoyer l'appareil avec un solvant chimique car ceci risque d'endommager le fini. Utiliser un chiffon propre et sec.
10. Bien lire la section "DEPISTAGE DE PANNES" pour des conseils sur les erreurs de fonctionnement communes avant de conclure que l'appareil est en panne.
11. Garder ce manuel dans un endroit sûr en guise de référence future.
12. **Sélecteur de tension (modèle général seulement)**
Le sélecteur de tension sur le panneau arrière de cet appareil doit être réglé sur la tension secteur locale avant de brancher l'appareil à une prise CA.

ATTENTION (POUR LE MODELE CANADIEN):
POUR ÉVITER LES CHOCS ÉLECTRIQUES, INTRODUIRE LA LAME LA PLUS LARGE DE LA FICHE DANS LA BORNE CORRESPONDANTE DE LA PRISE ET POUSSER JUSQU'AU FOND.

POUR LES CONSOMMATEURS CANADIENS
CET APPAREIL NUMÉRIQUE DE LA CLASSE B EST CONFORME À LA NORME NMB-003 DU CANADA.

AVERTISSEMENT

Afin d'éviter tout risque d'incendie ou d'électrocution, ne pas exposer l'appareil à la pluie ni à l'humidité.

Afin d'écartier tout risque d'électrocution, garder le coffret fermé. Ne confier les travaux d'entretien qu'à un personnel qualifié.

DANGER

Risque d'exposition au laser en cas d'ouverture ou de défaut du système de verrouillage.
Éviter toute exposition au faisceau.

ATTENTION

L'emploi de commandes, de réglages ou un choix de procédures différents des spécifications de cette brochure peut entraîner une exposition à d'éventuelles radiations pouvant être dangereuses.

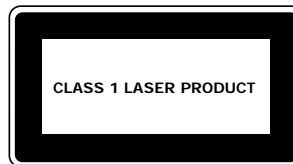

Ce lecteur de compact disque fait partie des produits laser de la CLASSE 1.
La mention CLASS 1 LASER PRODUCT est située sur le socle de l'appareil.
(Modèles pour l'Europe, le Royaume-Uni et général seulement)

Le laser de cet appareil peut émettre des radiations supérieures à la limite de la classe 1.

PRECAUTION LORS DU TRANSPORT DE CET APPAREIL

S'assurer de ne pas transporter ou incliner cet appareil avec des disques à l'intérieur.

PRECAUTIONS A PRENDRE LORSQUE L'APPAREIL EST DEPLACÉ

Au cas où cet appareil devrait être déplacé, retirer d'abord tous les disques du plateau à disques et refermer le plateau en appuyant sur la touche **OPEN/CLOSE**. Après avoir vérifié que l'indication suivante apparaît à l'affichage, mettre l'appareil hors tension en pressant l'interrupteur **POWER**, puis débrancher la fiche d'alimentation de la prise CA.

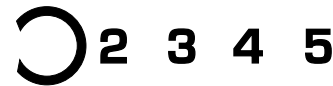

Ne jamais mettre l'appareil hors tension avant que l'affichage ne s'allume comme ci-dessus, sinon cet appareil risquerait de se dérégler pendant le transport, le mécanisme interne n'étant pas verrouillé.

IMPORTANT

Noter le numéro de série de votre appareil dans l'espace ci-dessous.

N° de série:

Le numéro de série se trouve à l'arrière de l'appareil. Garder le manuel d'instructions dans un endroit sûr pour une référence future.

CONNEXIONS

Ne branchez pas la fiche du cordon d'alimentation de cet appareil ni celle d'un autre appareil aussi longtemps que tous les raccordements ne sont pas terminés.

- Couper l'alimentation de l'appareil et de l'amplificateur ou des autres composants avant d'effectuer les connexions.
- Lors des connexions, veiller à ce que les bornes d'entrée de l'amplificateur ou de tout autre appareil soient celles appropriées.
- Il se peut que des parasites soient évidents si cet appareil est proche d'un autre élément tel qu'un tuner. Dans une telle situation, éloigner les appareils les uns des autres afin d'éliminer ces parasites.

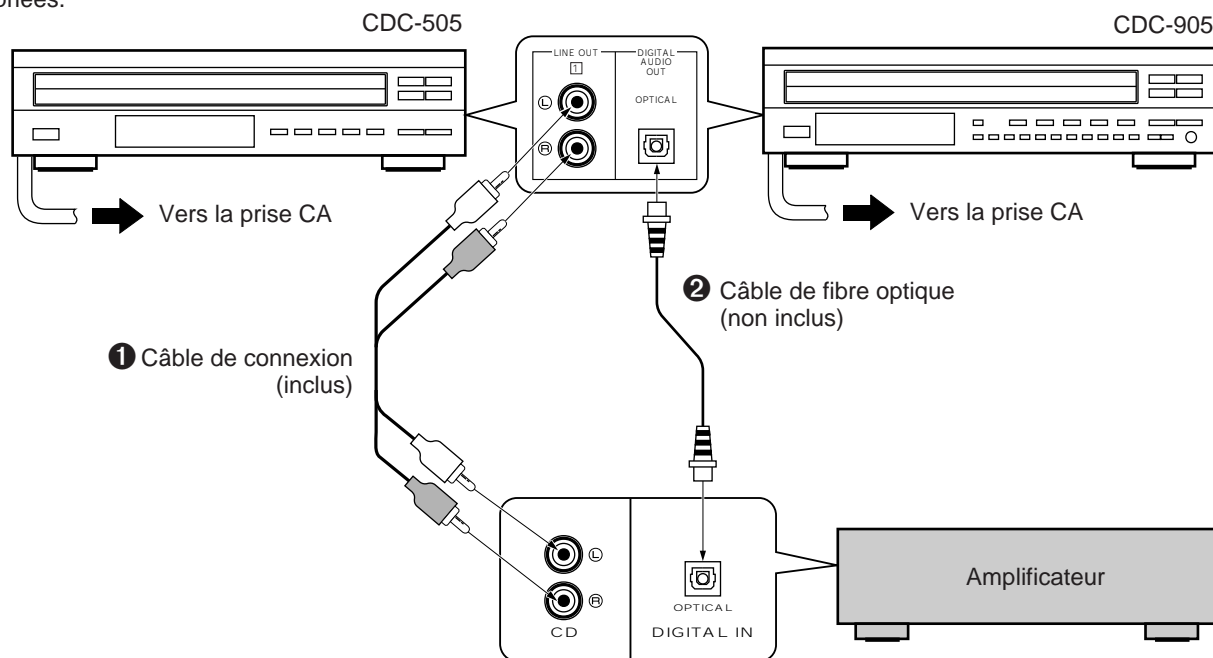

Choisir l'une des procédures suivantes pour raccorder cet appareil à l'amplificateur utilisé.

Lors de l'utilisation des bornes LINE OUT (sortie analogique) de cet appareil (❶)

- Veiller à ce que le câble provenant des bornes de sortie gauche ("L") et droite ("R") LINE OUT soit connecté correctement aux bornes correspondantes (gauche et droite) de l'amplificateur ou de tout autre appareil.
- Faire les connexions entre les bornes "LINE OUT" et les bornes "CD" (ou "AUX") de l'amplificateur. Si l'amplificateur n'est pas muni de telles bornes, utiliser les bornes "TAPE PB". Pour plus de détails concernant ces connexions, se reporter au mode d'emploi de l'amplificateur utilisé.
- Les prises LINE OUT de cet appareil sont numérotées ❶. Lorsque vous reliez cet appareil à un amplificateur ou un récepteur YAMAHA dont les prises que porte le panneau arrière sont numérotées ❶, ❷, ❸, etc., reliez les prises LINE OUT de cet appareil aux prises d'entrée numérotées ❶ sur le panneau arrière de l'amplificateur ou du récepteur.

Lors de l'utilisation de la borne DIGITAL AUDIO OUT (OPTICAL) (sortie numérique) (❷)

- Avant d'utiliser cette borne, enlever le cache de la borne en la tirant.
- Faire la connexion de cette borne à la borne d'entrée optique d'un amplificateur à l'aide d'une fibre optique disponible sur le marché.
 - * Veillez à utiliser une fibre optique de bonne qualité. Les autres câbles peuvent ne pas fonctionner.
- Cette borne peut aussi être raccordée à la borne d'entrée optique d'un magnétophone audionumérique (DAT), etc. pour enregistrer directement un disque compact sur une cassette.
- Veiller à remettre le cache de la borne lorsque cette borne n'est pas utilisée, afin de protéger la borne de la poussière.
- **CDC-905 seulement**
Mettre le niveau de sortie des signaux vers l'amplificateur au niveau maximum au moyen de la touche **OUTPUT LEVEL**.

Pour l'installateur d'un système spécial

Seulement pour les modèles du CDC-905 destinés aux États-Unis, au Canada et à l'Australie

Bornes de télécommande REMOTE CONTROL (IN, OUT)

Ces bornes sont utilisées pour le système d'installation spéciale. Lorsque cet appareil est raccordé aux composants du système d'installation spéciale, il est possible de faire fonctionner l'appareil au moyen de la télécommande. Raccorder la borne **REMOTE CONTROL IN** de cet appareil à la borne de sortie du contrôleur centrale pour le système d'installation personnalisée.

En raccordant la borne **REMOTE CONTROL OUT** de cet appareil à la borne REMOTE CONTROL IN de l'autre appareil, il est aussi possible de le faire fonctionner au moyen de la télécommande. De cette façon, il est possible de raccorder en série 6 composants au maximum.

IDENTIFICATION DES COMPOSANTS

* () indique le numéro de la page à laquelle la commande et sa fonction sont le plus complètement décrites.

PANNEAU AVANT

* Les fonctions des commandes figurant sur l'appareil principal et la télécommande sont pratiquement identiques, avec les exceptions décrites ci-dessous.

* La touche de lecture/pause (▶/⏸) de l'appareil principal possède à la fois les fonctions de la touche **PLAY** et de la touche **PAUSE** de la télécommande.

* Les touches **SKIP/SEARCH** de l'appareil principal possède à la fois les fonctions de la touche **SKIP** et de la touche **SEARCH** de la télécommande.

CDC-905

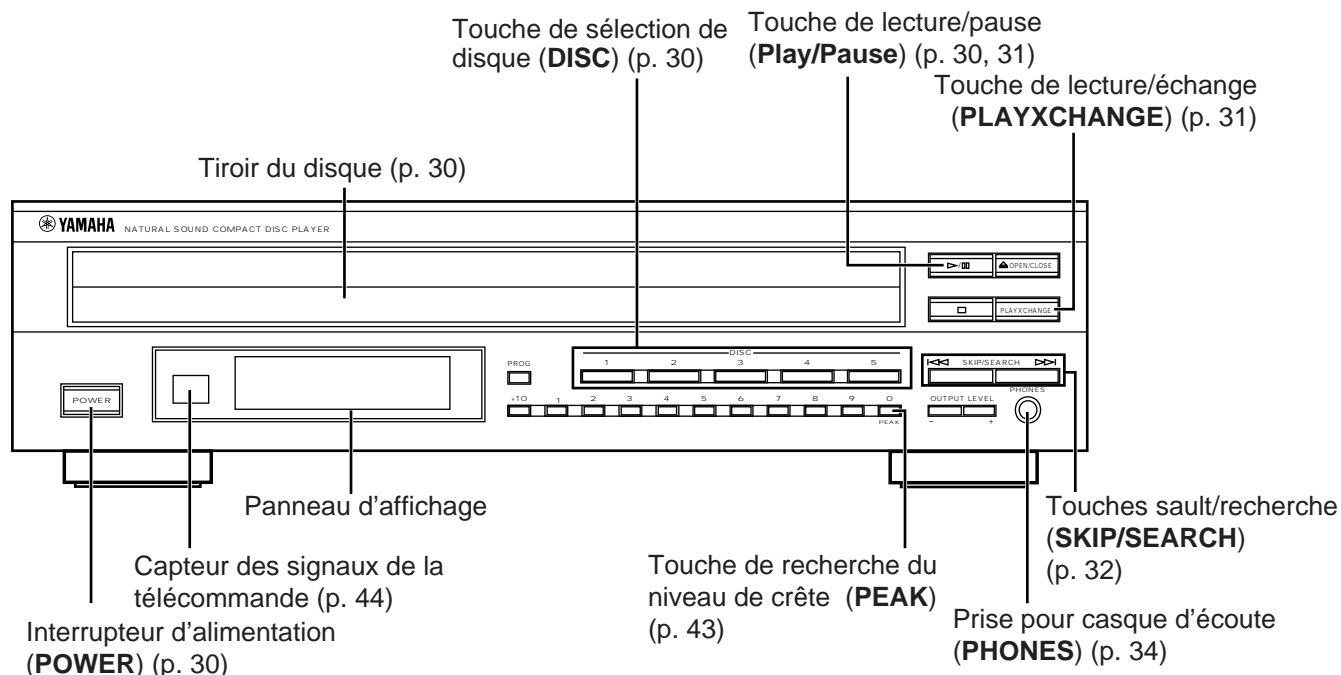

CDC-505

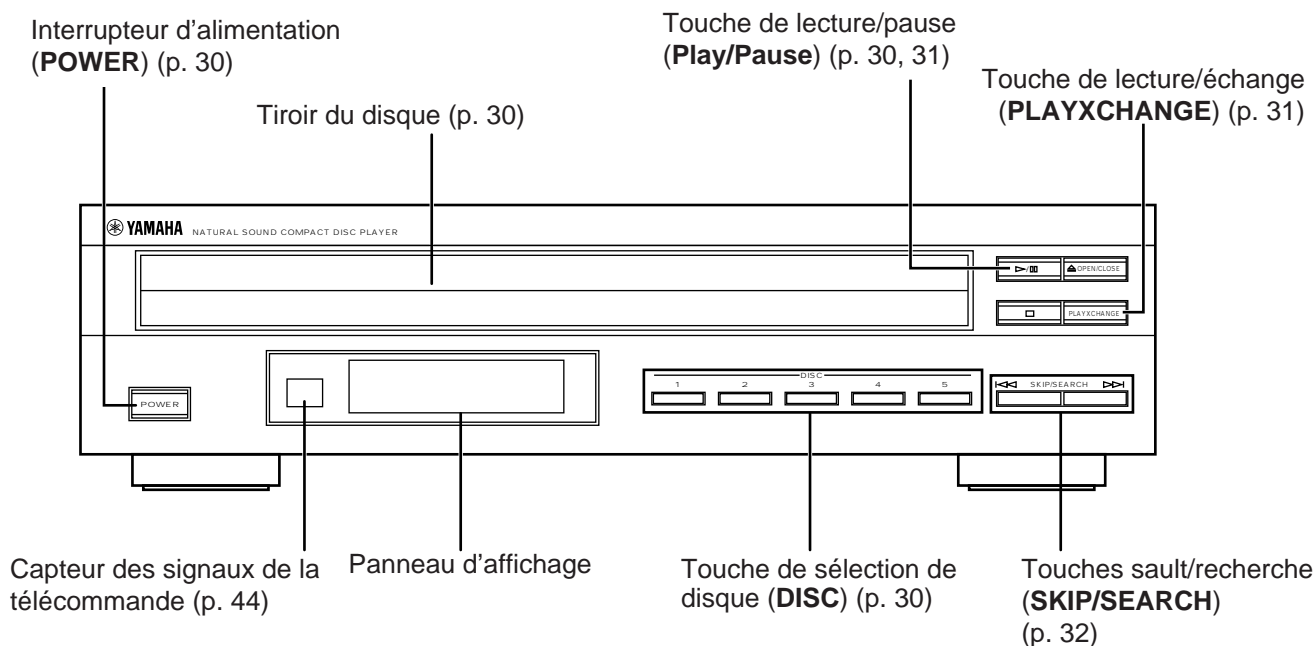

CDC-905 seulement

Touche de cassette (**TAPE**) (p. 40)

Touche de luminosité (**DIMMER**) (p. 34)

Touche de sélection de mode d'affichage **TEXT/TIME** (p. 33)

Touche de synchronisation (**SYNCHRO**) (p. 39)

Touche d'ouverture/fermeture du tiroir (**OPEN/CLOSE**) (p. 30)

Touches numériques (p. 32)

Touche de programmation (**PROG**) (p. 36)

Touche de sélection du mode de lecture de disque (**MODE**) (p. 30)

Touche d'effacement (**CLEAR**) (p. 37)

Touche de balayage de disque (**DISC SCAN**) (p. 33)

Touche d'index (**INDEX**) (p. 38)

Touche de saut de disque (**DISC SKIP**) (p. 30)

Touche de sélection de mode de répétition (**REPEAT**) (p. 38)

CDC-905 seulement

Touche de niveau de sortie (**OUTPUT LEVEL**) (p. 34)

Touche de lecture aléatoire (**RANDOM**) (p. 35)

Touche d'arrêt (**STOP**) (p. 31)

Touche de recherche (**SEARCH**) (p. 32)

Touche de saut (**SKIP**) (p. 32)

Touche de lecture (**PLAY**) (p. 30)

Touche de pause (**PAUSE**) (p. 31)

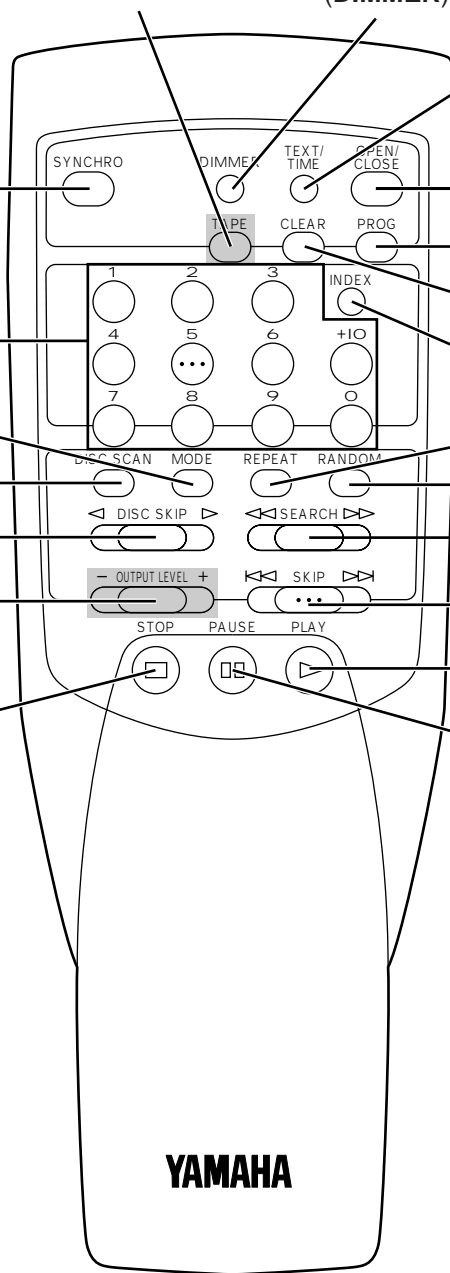

Les parties ombrées sont disponibles pour CDC-905 seulement.

Ce mode d'emploi décrit la manière de faire fonctionner cet appareil au moyen de la télécommande.
 Pour faire fonctionner cet appareil au moyen des commandes du panneau avant, utiliser les touches portant le même nom que celles de la télécommande.

FONCTIONNEMENT DE BASE

CDC-905

CDC-505

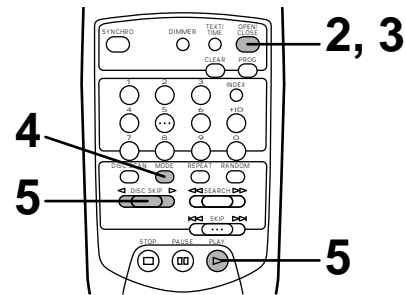
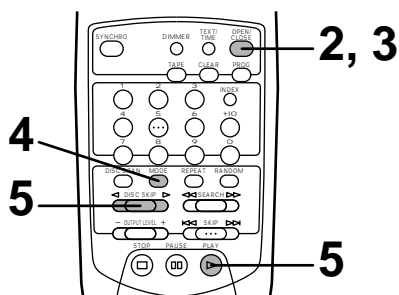
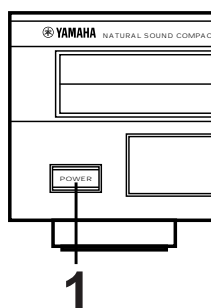

1 Mettre l'appareil sous tension.

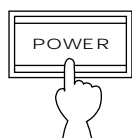

2 Ouvrir le tiroir de disques et charger les disques. Utilisez les guides du disque pour placer le disque convenablement dans le tiroir.

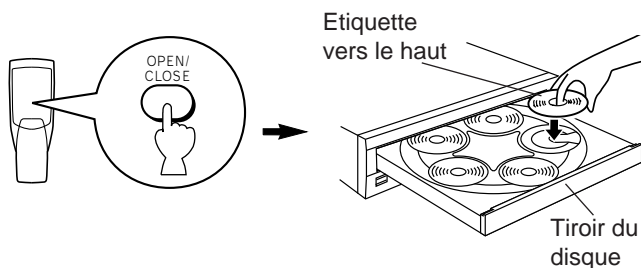

3 Fermer le tiroir des disques.

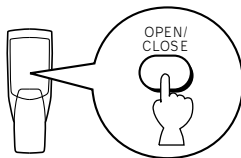

4 Choisir le mode de lecture des disques désiré: unique (1DISC) ou des cinq disques (5DISCS) tout en regardant l'affichage.

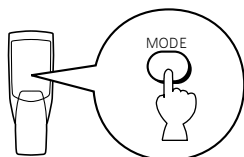

Indique le mode de lecture choisi.

Mode de lecture de disque unique (1DISC):
 Le lecteur fera uniquement la lecture du disque choisi.
Mode de lecture des cinq disques (5DISCS):
 Le lecteur fera la lecture, en séquence, de tous les disques dans le tiroir.

5 Lancer la lecture à partir de la première plage du disque 1.

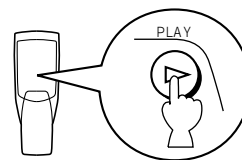

* Si nécessaire, choisir le disque voulu à l'aide de la touche **DISC SKIP** ou de la touche **DISC**.

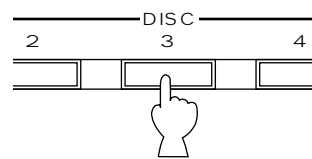
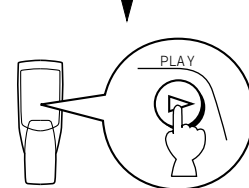
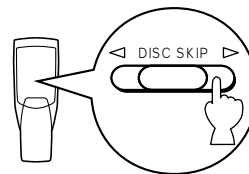

(Sur le panneau avant)

Pour mettre l'appareil à l'arrêt
 Appuyer à nouveau sur l'interrupteur **POWER**.

Remarques

- Après avoir fermé le tiroir en appuyant sur la touche **OPEN/CLOSE** ou en choisissant un disque en utilisant la touche **DISC SKIP** si l'appareil est à l'arrêt, l'afficheur indique, pendant quelques secondes, le nombre total de plages musicales et la durée totale du disque.

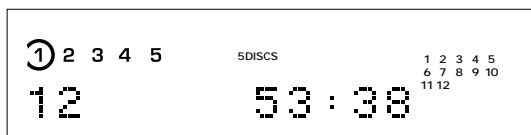

- Vous pouvez refermer le tiroir des disques en appuyant sur la touche **PLAY** [touche de lecture/pause (▶/⏸)], une touche **DISC** sur le panneau avant, une touche numérique ou sur la touche **RANDOM**, ou encore en appuyant légèrement sur l'avant du tiroir. Si le tiroir est fermé des manières décrites ici, la lecture commencera automatiquement, cependant l'affichage ne montrera pas le nombre total de plages ou le temps total d'enregistrement du premier disque sélectionné.

PLAYXCHANGE

En cours de lecture, il est possible d'ouvrir le tiroir des disques en appuyant sur la touche **PLAYXCHANGE** sur le panneau avant sans interrompre la lecture du disque. Dans ce cas, la touche **DISC SKIP** restent cependant sans effet. Il est possible de changer ou de charger un disque sur les plateaux lorsque le tiroir s'ouvre; cependant, ne jamais charger un disque sur le plateau caché à l'intérieur de l'appareil. Le disque et l'appareil risqueraient d'être alors endommagés, car ce plateau est déjà occupé par le disque en cours de lecture.

CD TEXT

Cet appareil est compatible avec la fonction CD TEXT. Un disque CD TEXT porte des informations telles que le titre du disque, les noms des artistes et les noms des plages musicales. Si le disque écouté est un disque CD TEXT, l'appareil lit le titre du disque, le nom de l'artiste et les noms des plages musicales du disque. Vous pouvez afficher les données CD TEXT (reportez-vous à la page 33, "Choix de l'affichage de temps et de données texte").

Affichage de l'information de lecture de disque

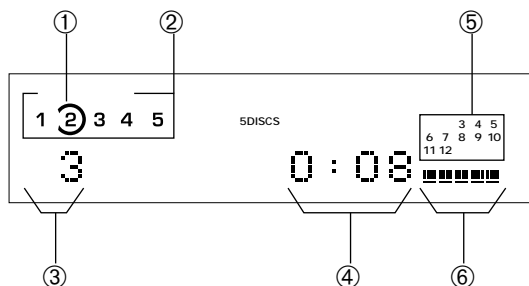

- Entoure le numéro de plateau du disque sélectionné.
- Les numéros correspondant aux tiroirs qui contiennent un disque s'éclairent après la sélection des disques.
- Indique la plage sélectionnée.
- Affiche la durée ou le temps. (Se reporter à "Choix de l'affichage de temps et de données texte" à la page 33.)
- Affiche les chiffres correspondant aux numéros des plages du disque sélectionné (jusqu'à 20). Après la lecture de chaque plage, le numéro correspondant disparaît de façon à pouvoir consulter d'un coup d'oeil le nombre de plages restantes (et leur numéro).
- CDC-905 seulement**

Indique le niveau de sortie des signaux dans l'amplificateur ou le niveau des signaux du casque d'écoute réglés au moyen de la touche **OUTPUT LEVEL**.

Pour lire un compact disque de 8 cm (3 pouces)

Le placer dans le renfoncement du tiroir des disques. Ne pas mettre de compact disque de taille normale (12 cm/5 pouces) sur un compact disque de 8 cm.

Pour un arrêt temporaire de la lecture

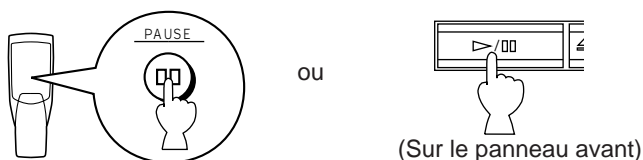

Pour un arrêt complet de la lecture

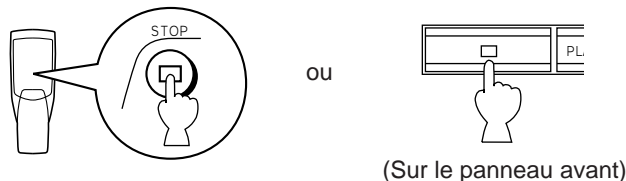

Pour reprendre la lecture, appuyer à nouveau sur la touche **PAUSE** (ou appuyer sur la touche **PLAY**).

* Il est aussi possible d'utiliser la touche de lecture/pause (▶/⏸) du panneau avant de l'appareil pour arrêter temporairement la lecture ou pour reprendre la lecture.

Pour la lecture d'une plage choisie du disque

LECTURE DIRECTE

Sélectionner la plage voulue à l'aide des touches numériques.

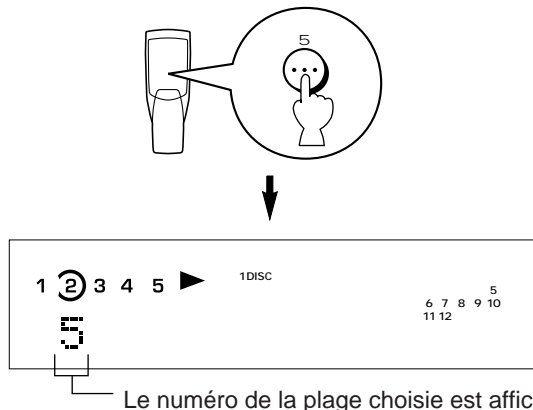

Exemple: Pour sélectionner la plage 25
Appuyer deux fois sur ①, puis immédiatement appuyer une fois sur ②.

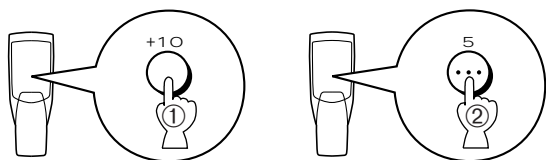

* Si un numéro de plage supérieur au numéro de plage le plus élevé est choisi, la dernière plage du disque sera lue.

LECTURE AVEC SAUT

Pour lire à partir du début de la plage suivant la plage présentement lue

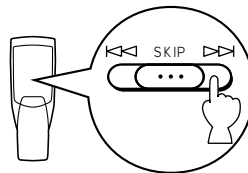

Pour lire à partir du début de la plage présentement lue

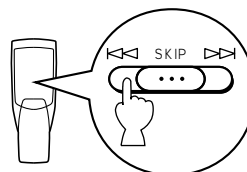

Pour lire à partir de la plage précédant celle présentement lue

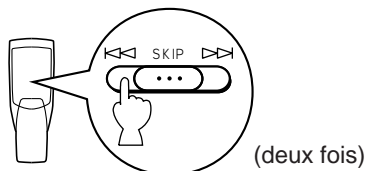

- Ces opérations peuvent aussi être effectuées même si l'unité est en pause ou à l'arrêt.
- Lors de l'utilisation de touche **SKIP** de la télécommande:
 - * Si la touche est maintenue enfoncée, les numéros de plage changeront sans interruption dans l'ordre croissant (ou décroissant).
- Lors de l'utilisation des touches **SKIP/SEARCH** du panneau avant:
 - * Veiller à ne pas maintenir une touche enfoncée, car sinon la plage sélectionnée sera lue rapidement vers l'avant (ou vers l'arrière).

Pour lire rapidement vers la fin ou vers le début du disque (Recherche manuelle)

Pour aller rapidement vers la fin du disque

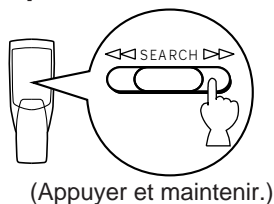

Pour aller rapidement vers le début du disque

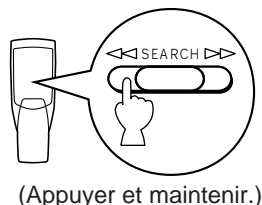

- L'écoute est possible (cependant légèrement altérée) pendant la recherche manuelle dans les deux sens. Cela est très pratique pour localiser un endroit précis dans une plage, ou pour examiner rapidement le contenu.
- La recherche manuelle peut aussi être exécutée pendant une pause de la lecture. Dans ce cas, aucun son n'est émis.
- Lors de l'utilisation des touches **SKIP/SEARCH** du panneau avant:
 - * Veiller à ne pas relâcher la touche immédiatement après l'avoir enfoncée, car sinon la lecture sautera jusqu'au début de la plage suivante ou retournera au début de la plage en cours.

Balayage des disques pour rechercher le disque désiré (ou pour vérifier les disques du tiroir de disques)

Si vous appuyez sur la touche **DISC SCAN** alors que l'appareil est à l'arrêt, il joue un passage de chaque disque d'une durée de 8 secondes.

Si, pendant ce mode de lecture, vous désirez écouter le disque en cours, appuyez à nouveau sur la touche **DISC SCAN**, ou appuyez sur la touche **PLAY** pour annuler cette fonction. L'appareil se remettra en mode de lecture ordinaire.

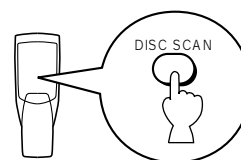

Remarques

- Dans ce mode de lecture, les numéros des plateaux de disque clignotent sur l'affichage. A chaque fois que la lecture d'un disque s'achève, le numéro du plateau correspondant arrête de clignoter et s'éclaire de façon continue.

- Si le disque en cours de lecture porte un long silence entre deux plages musicales, vous n'entendrez aucun son pendant le balayage des disques.

Choix de l'affichage de temps et de données texte

Vous pouvez choisir un des quatre affichages de temps en appuyant sur la touche **TEXT/TIME** de sélection de mode d'affichage. Si vous écoutez un CD avec CD TEXT, le titre du disque, le nom de l'artiste et le nom de la plage musicale sont également affichés. Chaque pression sur la touche **TEXT/TIME** change comme suit les indications affichées.

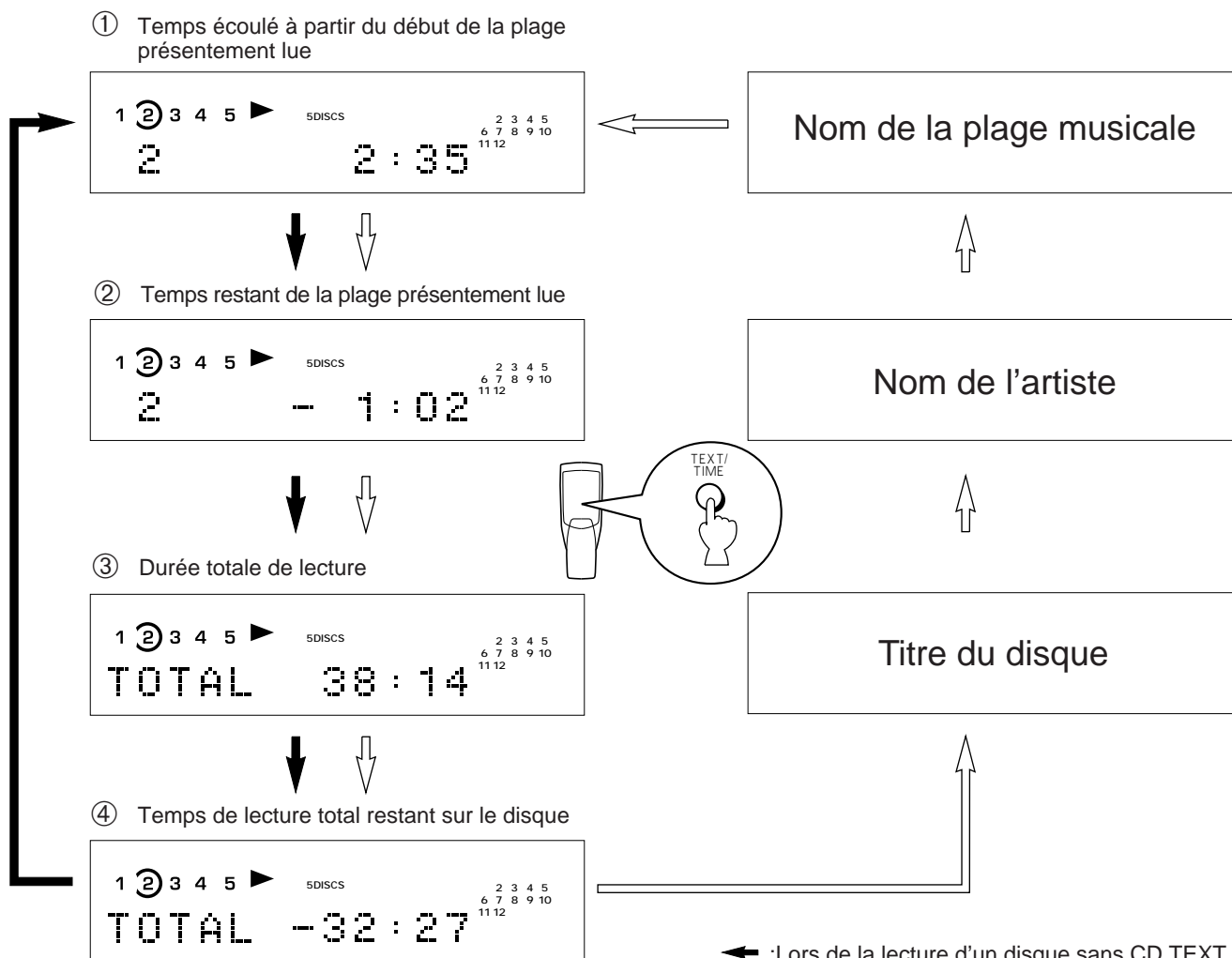

← :Lors de la lecture d'un disque sans CD TEXT

↔ :Lors de la lecture d'un disque CD TEXT

Remarques

- Le temps restant ② ne sera pas affiché si le numéro de plage est à 21 ou au-dessus.
- Le titre du disque, les noms des artistes et des plages musicales ne sont pas affichés dans le cas de certains CD TEXT. Dans ce cas, "(NO ENTRY)" s'affiche.

Modification de la luminosité de l'affichage

Si nécessaire, il est possible de régler la luminosité de l'affichage à trois niveaux, en appuyant sur la touche **DIMMER**.

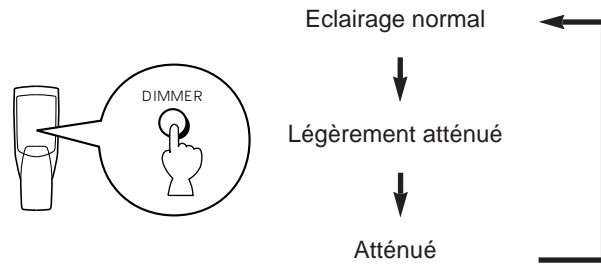

CDC-905 seulement

Réglage du niveau de sortie des signaux vers un amplificateur, etc.

Si on le préfère, il est possible de régler le niveau de sortie des signaux sonores émis des bornes LINE OUT du panneau arrière vers un amplificateur, etc., au moyen de la touche **OUTPUT LEVEL**.

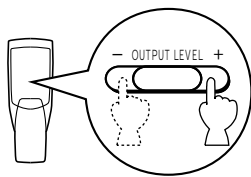

ou

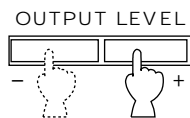

(Sur le panneau avant)

CDC-905 seulement

Lors de l'utilisation d'un casque d'écoute

Brancher le casque d'écoute à la prise (**PHONES**) et régler le volume en utilisant de la touche **OUTPUT LEVEL**.

* L'utilisation de la touche **OUTPUT LEVEL** fait varier le niveau de sortie de l'amplificateur, etc.

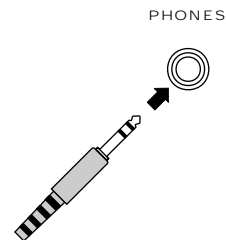

Pour une qualité sonore optimale

- * Lorsque la borne DIGITAL AUDIO OUT (OPTICAL) est utilisée pour la connexion, mettre le niveau des signaux de sortie sur max.
- * Le niveau des signaux de sortie peut être vérifié sur l'affichage.



LECTURE EN SÉQUENCE ALÉATOIRE

Vous pouvez effectuer la lecture des plages en séquence aléatoire (jusqu'à 99 plages). L'appareil mélangera automatiquement les plages de tous les disques ou un disque désigné sur le tiroir.

CDC-905

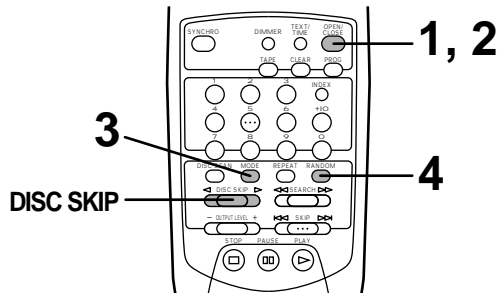

CDC-505

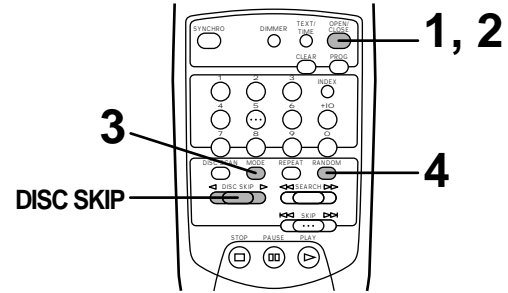

1 Charger un ou plusieurs disques.

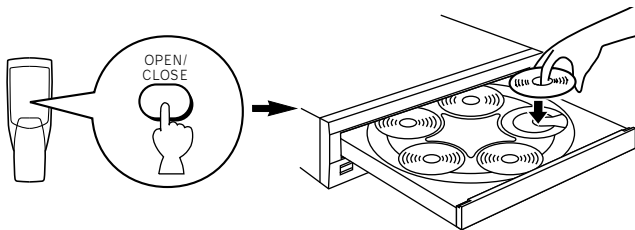

2 Fermer la tiroir des disques.

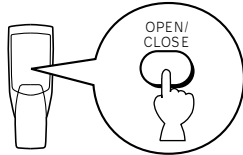

3 Sélectionner le mode de lecture de disque désiré (1DISC ou 5DISCS).

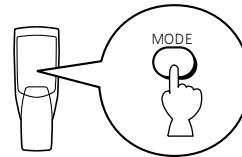

* Si le mode de lecture de disque unique (1DISC) est sélectionné, sélectionner ensuite un disque voulu à l'aide de la touche **DISC SKIP** sur la télécommande ou de la touche **DISC** sur le panneau avant.

4

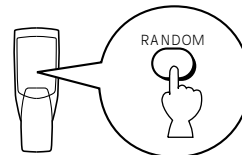

"RNDM" s'allume à l'affichage.

Pour annuler la lecture en séquence aléatoire

Appuyer sur la touche **STOP** ou de nouveau sur la touche **RANDOM**, ou encore ouvrir le tiroir des disques en appuyant sur la touche **OPEN/CLOSE**. "RNDM" disparaît de l'affichage.

Remarques

- Pendant la programmation ou pendant la lecture programmée, la lecture aléatoire ne fonctionne pas.
- Si l'on appuie sur la touche **SKIP** \blacktriangleright lors de la lecture en séquence aléatoire, la plage suivante programmée aléatoirement sera lue. Si l'on appuie sur la touche **SKIP** \blacktriangleleft la lecture reprendra au début de la plage en cours de lecture.
-  Ceci apparaît pendant que l'unité mélange les plages.
- Le temps de lecture total restant sur le disque n'est pas affiché lors de la lecture en séquence aléatoire.

LECTURE PROGRAMMÉE

La lecture programmée permet d'écouter vos plages préférées sélectionnées sur un disque ou plus dans n'importe quel ordre en programmant les plages.

CDC-905

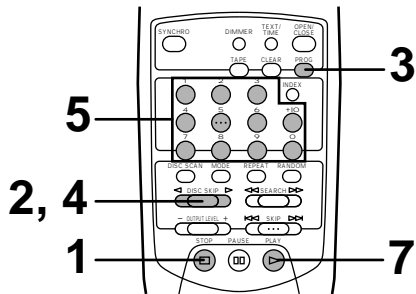

CDC-505

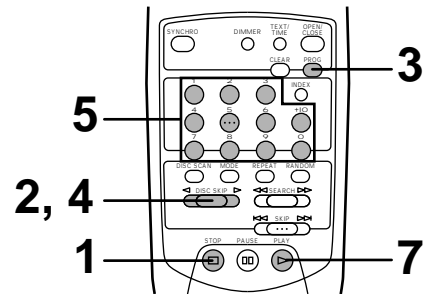

- 1** Mettre l'appareil en mode d'arrêt.

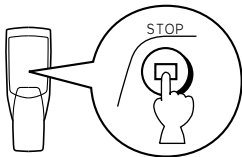

- 2** Dans le cas où l'on veut sélectionner les plages d'un disque (ou de plusieurs disques) autre que le disque sur le plateau DISC 1, vérifier la durée totale des plages enregistrées sur chacun des disques du plateau en appuyant sur la touche **DISC SKIP** dans l'ordre désiré.

* Si cette opération n'est pas effectuée, la durée totale des plages programmées ne sera pas affichée en cours de programmation.

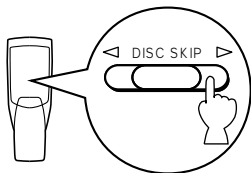

- 3** Presser la touche **PROG** pour commencer la programmation.

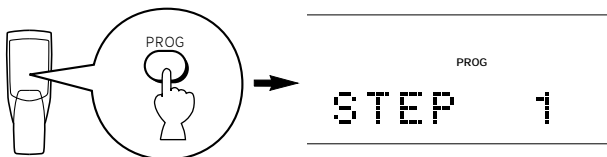

- 4** Si nécessaire, sélectionner le disque voulu.

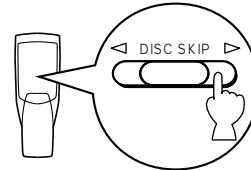

ou

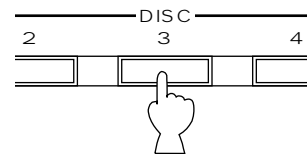

(Sur le panneau avant)

- 5** Programmer une plage de son choix en appuyant sur la touche numérique correspondante.

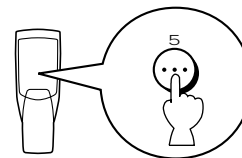

- 6** Répéter les étapes 4 – 5 pour programmer davantage de plages. Vous pouvez sélectionner la même plage plusieurs fois.

- 7** Lorsque la programmation est terminée;

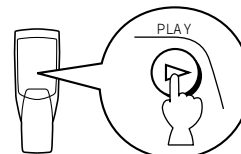

Information affichée en cours de programmation

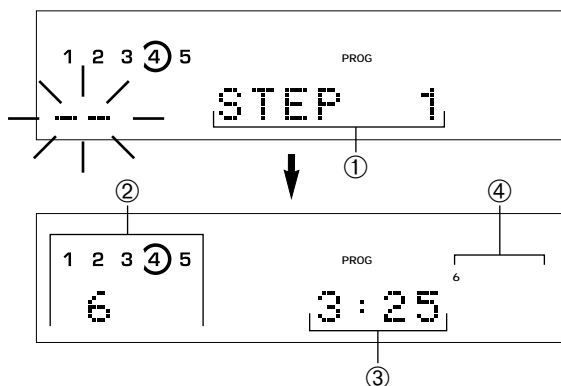

- ① Indique le numéro de programme de la plage suivante à être programmée.
- ② Indique le disque sélectionné et le numéro de plage.
- ③ Indique le temps total des plages en cours de programmation.
- ④ Indique seulement les numéros des plages programmées sur le disque sélectionné.

* Si l'indication "STEP 1" n'apparaît pas à l'affichage après que la touche **PROG** ait été enfoncée, appuyer sur la touche de sélection de mode d'affichage de temps **TEXT/TIME**.

* Si le temps total dépasse 99 minutes et 59 secondes, le temps ne sera pas affiché.

Remarques

- Vous pouvez programmer jusqu'à 40 plages à la fois.
- Il est possible de programmer un disque entier en appuyant sur "0", au lieu de programmer un numéro de plage. L'indication "ALL" apparaît sur l'affichage.
- Le temps total des plages programmées ne sera pas affiché si un numéro de plage supérieur à 20 est programmé.
- Si, lors du réglage du programme, la touche **TEXT/TIME** est pressée, l'affichage de numéro de programme peut être remplacé par un affichage de la durée totale des plages programmées ou par un affichage blanc. Pour repasser à l'affichage précédent, appuyer à nouveau sur la touche **TEXT/TIME**.
- La touche **SKIP** (**<<** et **>>**) peuvent être utilisées pendant la lecture, mais uniquement dans les limites des plages programmées.
- Une pression sur une touche numérotée arrête le programme actuel et fait passer au début de la plage musicale correspondant à la touche appuyée. Lorsque la plage musicale est terminée, le programme précédemment interrompu, reprend.
- La touche **SEARCH** (**<<** et **>>**) peuvent être utilisées pendant la lecture pour effectuer une recherche sur les plages, y compris celles qui n'ont pas été programmées.

Pour arrêter la lecture programmée

Appuyer sur la touche **STOP**. Le numéro de la première plage programmée sera affiché.

Pour reprendre la lecture, appuyer sur la touche **PLAY**. La lecture commence au début du programme.

Pour annuler une séquence programmée

Il existe plusieurs méthodes. Celles-ci sont décrites ci-dessous.

- Appuyer sur la touche **STOP** ou sur la touche **CLEAR** pendant que l'appareil est à l'arrêt.
- Ouvrir le tiroir du disque.
- Couper l'alimentation de l'appareil.

Pour vérifier les données de la programmation

1. L'appareil effectue une lecture programmée, appuyer sur la touche **STOP**.
2. Appuyer la touche **PROG**.
3. Chaque fois que la touche **SKIP** **>>** est pressée, les numéros des plages et la séquence des plages programmées peuvent être vérifiés consécutivement. L'affichage des numéros des plages peut être inversé (en ordre séquentiel inverse) en appuyant sur la touche **SKIP** **<<**.

Pour corriger les données de la programmation

1. Suivre la méthode indiquée à la rubrique "Pour vérifier les données de la programmation".
2. Afficher le numéro de plage à être corrigé en appuyant sur la touche **SKIP**.
3. Appuyer sur une touche numérique pour sélectionner une plage pour remplacer la plage dont le numéro est affiché. La plage précédemment programmée sera effacée (de la mémoire) et la nouvelle plage sera programmée.
4. Après avoir fini les corrections, appuyer de nouveau sur la touche **PROG** ou la touche **PLAY**.

LECTURE REPETÉE

Vous pouvez lire une plage ou un disque (ou une combinaison de disques) en lecture répétée en appuyant sur la touche **REPEAT**. Le mode de lecture répétée change à chaque fois qu'on appuie sur la touche **REPEAT**.

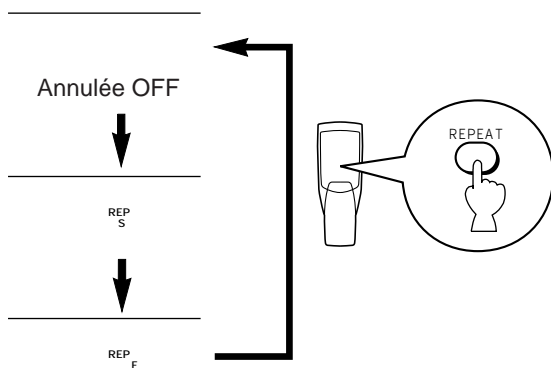

Mode de lecture répétée de plage unique SINGLE REPEAT (REP S)

Une seule plage est lue en lecture répétée.

* Ceci est aussi possible en mode de lecture programme et en mode de lecture en séquence aléatoire. (Au cas où le mode de lecture répétée est mis hors-circuit, le mode de lecture programme ou le mode de lecture en séquence aléatoire reprendra.)

Mode de lecture répétée totale FULL REPEAT (REP F)

Au mode de lecture de disque unique (1DISC): Le disque sélectionné sera répété.

Au mode de lecture des cinq disques (5DISCS): Tous les disques dans le tiroir seront répétés.

* Dans le mode de lecture programme, l'appareil effectue la lecture répétée de toutes les plages programmées.

* En mode de lecture en séquence aléatoire, toutes les plages de lecture aléatoire sont lues en lecture répétée dans le même ordre.

RECHERCHE D'INDEX

Si le disque est muni de numéros d'index, on peut commencer la lecture à partir de n'importe quel numéro d'index.

1 Sélectionner une plage munie de numéros d'index.

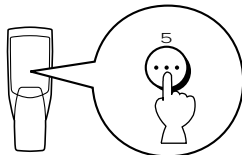

2

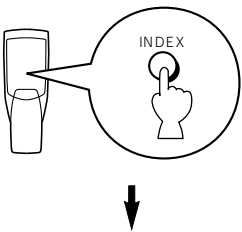

3 Sélectionner le numéro d'index voulu.

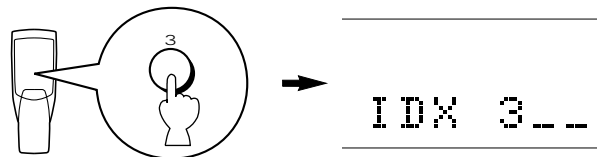

Pour annuler la fonction de recherche d'index
Appuyer la touche **INDEX**.

Remarques

- Certains disques sont dotés de ces numéros d'index et d'autres pas. Ces numéros sont utilisés sur de tels disques pour diviser des plages en petits morceaux (par exemple les mouvements dans une symphonie) afin de localiser plus facilement ces passages. Les remarques du livret fourni avec le disque indiquent généralement si le disque est muni de numéros d'index.
- Si un numéro d'index dépassant le numéro d'index le plus élevé du disque est spécifié, la lecture commencera à partir du dernier numéro d'index sur le disque.
- Sur certains disques, la lecture risque de commencer légèrement avant le point d'index spécifié.
- Si aucun numéro d'index n'est codé sur le disque, la lecture commencera à partir de la plage choisie.

ENREGISTREMENT SYNCHRONISÉ D'UN COMPACT DISQUE

En utilisant une platine cassette YAMAHA compatible, vous pouvez synchroniser l'enregistrement sur la cassette et la lecture du CD. Avec cette fonction, vous pouvez enregistrer un CD sur cassette plus aisément et plus facilement. (Pour de plus amples détails concernant la question de la compatibilité de la platine cassette, reportez au mode d'emploi de la platine cassette.)

* Ce lecteur de compact disque et la platine cassette doivent être placés à proximité l'un de l'autre afin que tous deux puissent recevoir en même temps les signaux de la télécommande de cet appareil.

CDC-905

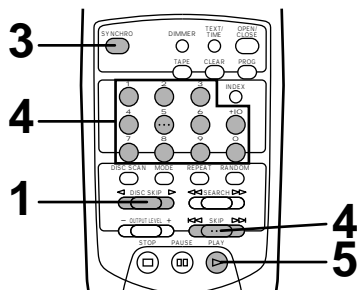

CDC-505

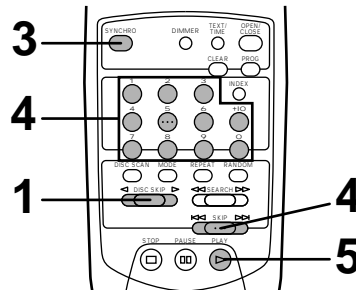

1 Sélectionner un disque.

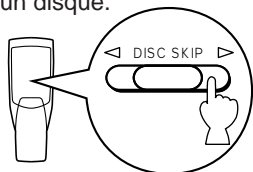

2 Charger une cassette dans la platine cassette.

* **CDC-905 seulement**

La fonction de recherche de niveau de crête de cet appareil est utile pour régler le niveau d'enregistrement/pause REC/PAUSE. (Se reporter à la page 43.)

3

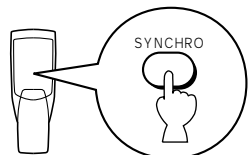

Le lecteur de compacts disques se met dans le mode de pause, et la platine cassette se met dans le mode d'enregistrement/pause REC/PAUSE.

* Dans ce mode, l'affichage du temps de l'appareil clignote.

4 Le cas échéant, sélectionner la plage à enregistrer en premier.

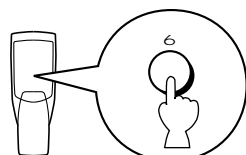

ou

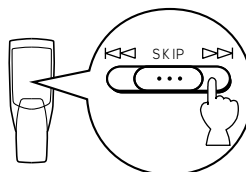

5

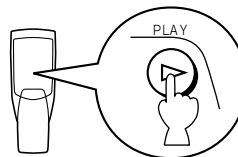

Le lecteur de disques et la platine cassette s'enclenchent respectivement.

* Le lecteur du disque s'enclenche un peu plus tard que le début de l'enregistrement.

6

Si l'on désire interrompre temporairement l'enregistrement et reprendre l'enregistrement à partir d'une plage désirée, effectuer à nouveau les étapes 3 – 5.

Pour annuler cette fonction

Appuyer sur la touche **STOP**.

Remarques

- Pour arrêter ou finir l'enregistrement, appuyer sur la touche **STOP** de la platine cassette.
- Cette fonction permet aussi d'enregistrer une séquence programmée de plages plutôt que d'enregistrer un disque tout entier. (Se reporter à la page 36 – 37 pour ce qui concerne la méthode de programmation.)
- **CDC-905 seulement**

Il est aussi possible d'utiliser cette fonction avec la fonction de programmation automatique de cassette. (Voir les pages 40 – 42.)

PROGRAMMATION DES PLAGES POUR ENREGISTREMENT SUR CASSETTE **CDC-905 seulement**

Cette fonction est très pratique pour programmer les plages devant être enregistrées sur cassette. Il suffit d'entrer en mémoire la durée d'enregistrement maximale possible sur la cassette pour que cet appareil programme automatiquement les plages ou aide à réaliser la programmation des plages de façon à ce qu'elles tiennent sur la cassette en laissant le moins d'espace vierge possible à la fin de chaque face de la cassette.

■ Programmation automatique de cassette

L'appareil programmera automatiquement les plages d'un disque en laissant l'ordre initial des plages inchangé.

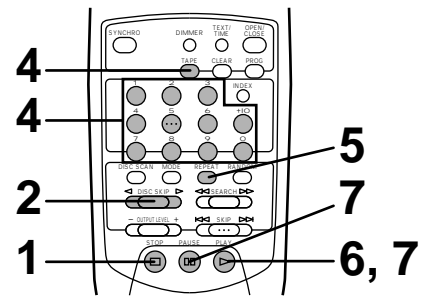

1 Mettre l'appareil en mode d'arrêt.

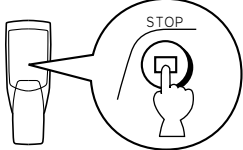

2 Sélectionner le disque.

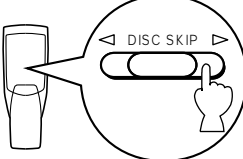

3 La fonction de recherche de niveau de crête de cet appareil est utile pour régler le niveau d'enregistrement du magnétophone. (Se reporter à la page 43.)

4 Entrer la durée d'enregistrement maximale possible sur la cassette (longueur de la cassette).

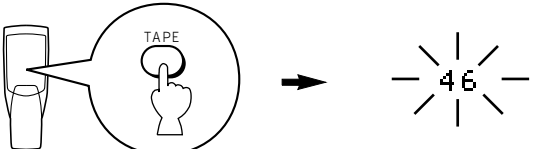

Il est possible de sélectionner parmi quatre durées en appuyant sur la touche **TAPE**.

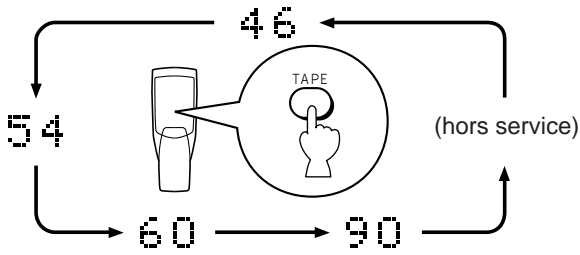

On peut entrer manuellement la durée d'enregistrement maximale possible de la cassette.
Exemple: Pour régler une cassette C-64 (32 minutes sur chaque face)

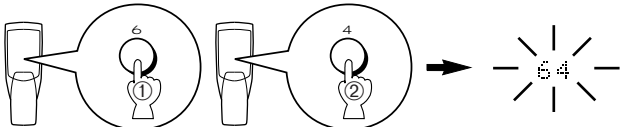

5 Appuyer sur la touche **REPEAT**.

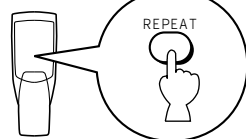

Cet appareil programme automatiquement et de façon séparée les plages des faces A et B, en fonction de la durée totale de la cassette.
* Les numéros des plages musicales programmées et le nombre total de plages musicales pour la face A et pour la face B sont affichés pendant un bref moment.

6 Commencez l'enregistrement sur la platine cassette puis appuyez en même temps sur **PLAY** de la télécommande de cet appareil-ci.

7 L'appareil marque une pause à la fin de la face A de la cassette. Retournez la cassette. Reprenez l'enregistrement et, en même temps, appuyez sur **PLAY** ou **PAUSE** de la télécommande de cet appareil-ci.

Remarques

- Il est conseillé d'utiliser une cassette dont la durée est légèrement plus grande que celle du CD que vous désirez enregistrer parce que les plages musicales du CD programmées ne peuvent peut-être pas tenir convenablement à l'intérieur du temps alloué pour chaque moitié de la cassette.
- La fonction d'enregistrement synchronisé de compact disque peut être utilisée si votre platine cassette est compatible avec le lecteur de compacts disques. Dans ce cas, lors des étapes 6 et 7, appuyez sur la touche **SYNCHRO** puis appuyez sur la touche **PLAY** de la télécommande du lecteur de compacts disques. L'enregistrement commence alors automatiquement. (Pour plus de détails, voir page 39.)

Indications affichées pendant la programmation

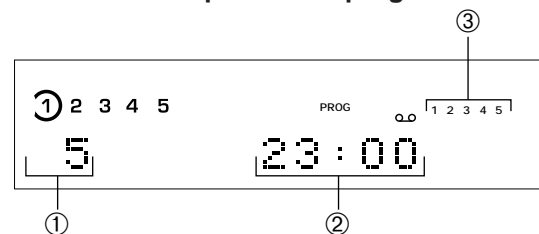

- ① Indique le numéro des plages programmées pour chaque face tour à tour juste après la fin de la programmation automatique, puis le numéro de la première plage programmée sur la face A apparaît.
- ② Indique la durée totale des plages programmées.
- ③ Indique les numéros des plages programmées.

■ Programmation manuelle de cassette magnétique

Avec cette fonction, vous pouvez programmer l'ordre d'enregistrement sur cassette de plusieurs plages musicales choisies sur différents disques.

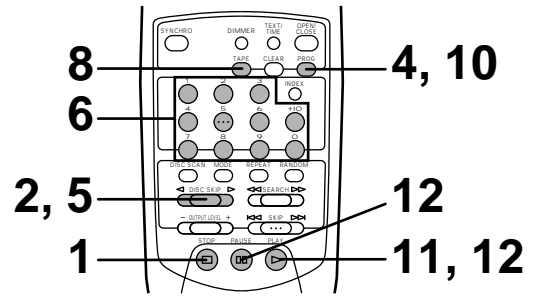

<p>1 Mettre l'appareil en mode d'arrêt.</p>	
<p>2 Dans le cas où l'on veut sélectionner les plages d'un disque (ou de plusieurs disques) autre que le disque sur le plateau DISC 1, vérifier la durée totale des plages enregistrées sur chacun des disques du plateau en appuyant sur la touche DISC SKIP dans l'ordre désiré. * Si on n'effectue pas cette opération sur un des disques, les plages de ce disque ne pourront pas être programmées.</p>	
<p>3 Effectuer les étapes 4 décrites à la page 40.</p>	
<p>4</p>	
<p>5 Si nécessaire, choisissez un disque en appuyant sur la touche DISC SKIP.</p>	
<p>6 Sélectionner la plage désirée.</p>	
<p>7 Répéter les étapes 5 et 6 pour programmer davantage de plages sur la face A de la cassette. Il est possible de choisir à nouveau une même plage. * Au cas où l'indication "ERROR" apparaît à l'affichage, le numéro de plage qu'on vient de sélectionner ne peut pas être programmé car il ne reste pas assez de temps disponible sur la face A de la cassette.</p>	
<p>8 La programmation de la face A une fois terminée, programmer le mode de pause en appuyant sur la touche TAPE.</p>	<p>* L'indication "PAUSE" apparaît sur l'affichage, après quoi la programmation de la face B peut être commencée.</p>

<p>9 Répéter les étapes 5 et 6 pour programmer davantage de plages sur la face B de la cassette. Il est possible de choisir à nouveau une même plage. * Au cas où l'indication "ERROR" apparaît à l'affichage, le numéro de plage qu'on vient de sélectionner ne peut pas être programmé car il ne reste pas assez de temps disponible sur la face B de la cassette.</p>
<p>10 La fonction de recherche du niveau de crête disponible sur cet appareil est fort utile pour régler le niveau d'enregistrement sur le magnétophone. Pour effectuer la recherche du niveau de crête, une fois que la programmation de la face B est terminée, appuyer sur la touche PROG puis appuyer sur la touche PEAK du panneau avant. (Se reporter à la page 43.)</p>
<p>11 Commencez l'enregistrement sur la platine cassette puis appuyez en même temps sur PLAY de la télécommande de cet appareil-ci.</p>
<p>12 L'appareil marque une pause à la fin de la face A de la cassette. Retournez la cassette. Reprenez l'enregistrement et, en même temps, appuyez sur PLAY ou PAUSE de la télécommande de cet appareil-ci.</p>

Remarques

- Aux étapes 7 et 9, même si l'indication "ERROR" apparaît à l'affichage, il est possible de programmer une plage supplémentaire dans les limites du temps restant encore sur la face de la cassette. Cependant, si à ce moment un autre numéro de plage apparaît sur l'affichage, il peut être programmé.
- La fonction d'enregistrement synchronisé de compact disque peut être utilisée si votre platine cassette est compatible avec le lecteur de compacts disques. Dans ce cas, lors des étapes 11 et 12, appuyer sur la touche **SYNCHRO** puis appuyer sur la touche **PLAY** de la télécommande du lecteur de compacts disques. L'enregistrement commence alors automatiquement. (Pour plus de détails, voir page 39.)

Remarques concernant la programmation de cassette magnétique

- Pour ce qui concerne la vérification, l'annulation ou la correction des données de programmation, se reporter à la page 37.
- Le nombre maximum de plages programmables est de 40. Si cependant le mode PAUSE se trouve inséré, celui-ci sera compté comme une plage.
- Cette fonction peut être utilisée pour programmer 20 numéros de plage musicale. Si le disque porte plus de 20 plages musicales, les plages musicales dont le numéro est supérieur à 21 ne peuvent pas être programmées.

Information affichée en cours de programmation

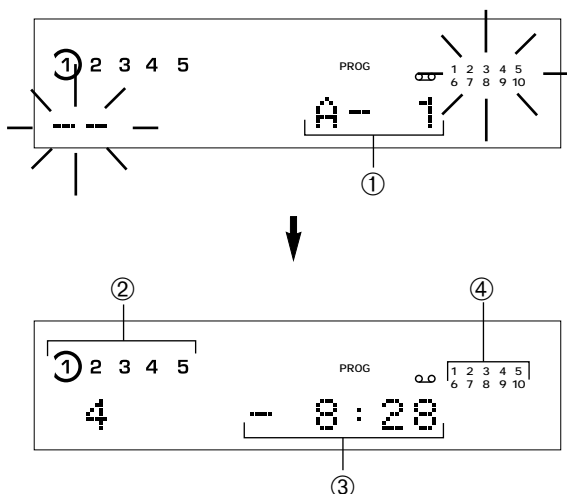

- ① Indique la face de la cassette et le numéro de programme de la plage suivante à programmer.
- ② Indique le numéro de la plage et du disque sélectionnés.
- ③ Indique le temps total restant sur la face de la cassette.
- ④ Les numéros des plages programmées s'allument et ceux des plages programmables parmi les plages non programmées clignotent.

* Si l'indication "A-1" n'apparaît pas à l'affichage après que la touche **PROG** ait été enfoncée, appuyer sur la touche de sélection de mode d'affichage de temps **TEXT/TIME**.

* Si, lors du réglage du programme, la touche **TEXT/TIME** est pressée, l'affichage de numéro de programme peut être remplacé par un affichage de la durée totale restant sur cette face de la cassette. Pour repasser à l'affichage précédent, appuyer à nouveau sur la touche **TEXT/TIME**.

■ Programmation de cassette par séquence aléatoire

L'appareil programme automatiquement en séquence aléatoire les plages du disque pour l'enregistrement sur cassette.

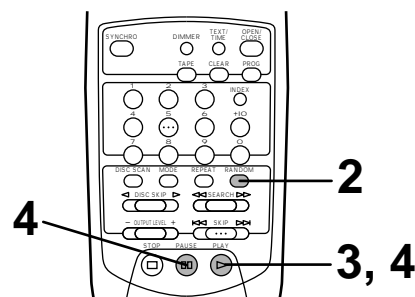

1 Suivre les étapes 1 – 4 de la page 40.

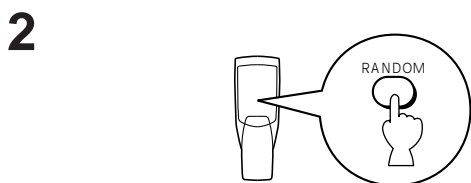

Cet appareil programme automatiquement et de façon séparée les plages des faces A et B, en fonction de la durée totale de la cassette.

* Les numéros des plages musicales programmées et le nombre total de plages musicales pour la face A et pour la face B sont affichés pendant un bref moment.

3 Commencez l'enregistrement sur la platine cassette puis appuyez en même temps sur **PLAY** de la télécommande de cet appareil-ci.

4 L'appareil marque une pause à la fin de la face A de la cassette. Retournez la cassette. Reprenez l'enregistrement et, en même temps, appuyez sur **PLAY** ou **PAUSE** de la télécommande de cet appareil-ci.

Remarques

- Etant donné que les données programmées changent à chaque fois qu'on appuie sur la touche **RANDOM**, la durée restant à la fin de la cassette change en conséquence.
- Il est conseillé d'utiliser une cassette dont la durée est légèrement plus grande que celle du CD que vous désirez enregistrer parce que les plages musicales du CD programmées ne peuvent peut-être pas tenir convenablement à l'intérieur du temps alloué pour chaque moitié de la cassette.
- La fonction d'enregistrement synchronisé de compact disque peut être utilisée si votre platine cassette est compatible avec le lecteur de compacts disques. Dans ce cas, lors des étapes 3 et 4, appuyer sur la touche **SYNCHRO** puis appuyer sur la touche **PLAY** de la télécommande du lecteur de compacts disques. L'enregistrement commence alors automatiquement. (Pour plus de détails, voir page 39.)

Indications affichées pendant la programmation

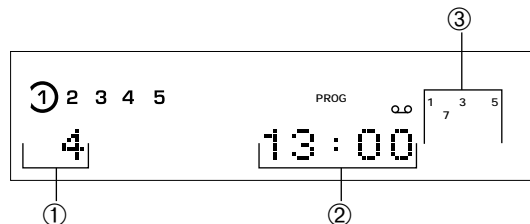

- ① Indique le numéro des plages programmées pour chaque face tour à tour juste après la fin de la programmation automatique, puis le numéro de la première plage programmée sur la face A apparaît.
- ② Indique la durée totale des plages programmées.
- ③ Indique les numéros des plages programmées.

RECHERCHE AUTOMATIQUE DU NIVEAU DE CRÊTE D'UN DISQUE **CDC-905 seulement**

Cette fonction très commode permet de rechercher automatiquement la partie du disque où le niveau de source atteint la crête, puis d'effectuer la lecture répétée de cette partie. Lors d'un enregistrement sur cassette, cette fonction est très utile pour régler le niveau d'enregistrement sur le magnétophone.

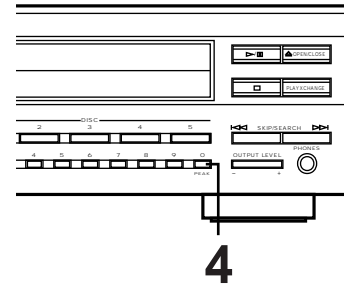
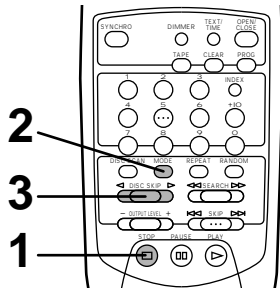

1 Mettre l'appareil en mode d'arrêt.

2 Sélectionner le mode de lecture de disque "1DISC".

3 Sélectionner le disque.

4

(Sur le panneau avant)

La recherche du niveau de crête est effectuée sur le disque.

Ensuite, la lecture répétée de la partie où le niveau de source atteint la crête est effectuée. Régler le niveau d'enregistrement sur la platine cassette en écoutant cette lecture répétée.

Annulation de cette fonction
Appuyer sur la touche **STOP**.

Remarques

- Même si la recherche de niveau de crête est effectuée deux fois ou plus sur le même disque, la même partie ne sera pas forcément toujours sélectionnée, car cet appareil effectue la recherche de niveau de crête parmi des parties de disque sélectionnées au hasard par le micro-ordinateur incorporé.

- En mode de lecture programmée, cette fonction sera utilisée seulement parmi les plages programmées. Pendant la lecture d'un programme, appuyer en premier sur la touche **STOP**, puis appuyer sur la touche **PEAK**. Si un programme n'est pas en cours de lecture appuyer seulement sur la touche **PEAK**.
- Pour rechercher le niveau de crête parmi tous les disques chargés sur le plateau, à l'étape 2, sélectionner le mode de lecture de disque "5DISCS".

REMARQUES CONCERNANT LA TELECOMMANDE

Mise en place des piles

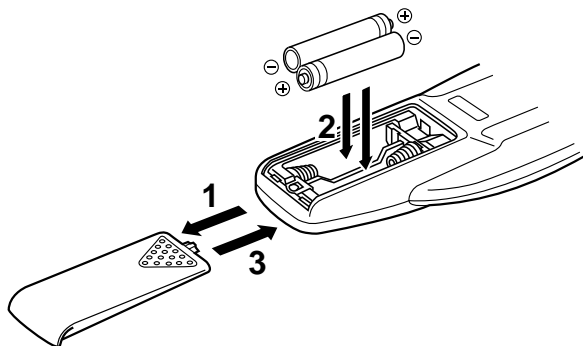

Remplacement de piles

Si lorsque l'on utilise la télécommande il s'avère nécessaire de la rapprocher de l'appareil, les piles sont sans doute déchargées. Dans ce cas, remplacer les deux piles par des neuves.

Remarques

- Si le remplacement des piles s'avère nécessaire, n'utiliser que des piles AA, R6, UM-3.
- Veiller à ce que les polarités soient respectées. (Voir l'illustration se trouvant dans le compartiment des piles.)
- Lorsque l'on n'utilise pas la télécommande pendant un certain temps, retirer les piles de la télécommande.
- Si les piles fuient, les jeter immédiatement. Ne pas toucher l'électrolyte et veiller à ce qu'il n'entre pas en contact avec des vêtements. Nettoyer soigneusement le compartiment des piles avant de mettre des piles neuves.

Portée de fonctionnement de la télécommande

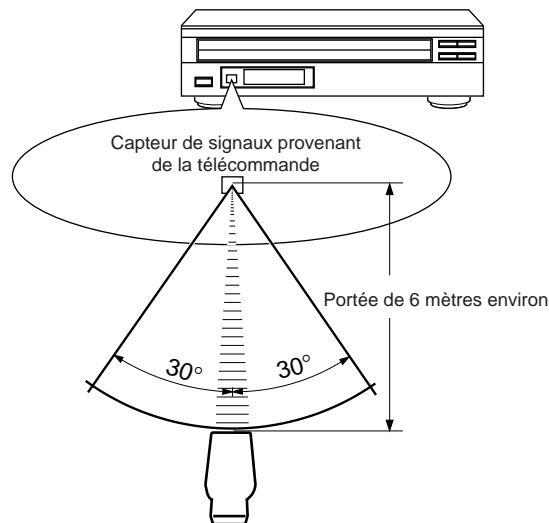

Remarques

- En outre, veiller à ce qu'il n'y ait aucun obstacle entre la télécommande et l'appareil.
- Si le détecteur de télécommande est exposé à une forte lumière (provenant d'une lampe fluorescente de type inverseur, etc.), il se peut que la télécommande ne fonctionne pas correctement. Dans ce cas, changer la position de l'appareil principal de façon à éviter une exposition directe.

LECTURE COMMANDÉE PAR PROGRAMMATEUR **CDC-905 seulement**

Vous pouvez commander la lecture à n'importe quel moment en reliant un programmeur (vendu séparément). Reportez-vous au mode d'emploi du programmeur.

1. Choisissez le mode de lecture (1DISC ou 5DISCS).
2. Appuyez sur l'interrupteur **POWER** pour mettre l'appareil hors service.
3. Appuyez sur l'interrupteur **POWER** tout en appuyant sur la touche **PLAY/PAUSE** (▶/⏸) du panneau avant. Peu de temps après, "TIMER P. ON" apparaît sur l'afficheur et la fonction de lecture par programmeur est en service. (Si la fonction de lecture par programmeur est déjà en service, "TIMER P. OFF" apparaît sur l'afficheur et la fonction est hors service.) Dans ce cas, répétez les opérations 2 et 3 pour mettre le fonction en service.
4. Réglez le programmeur pour l'heure désirée. Lorsque l'heure survient, l'appareil se met en service et la lecture commence.

REMARQUES CONCERNANT LA MANIPULATION DES DISQUES

- Cet appareil est destiné exclusivement à la lecture des compacts disques portant la marque "CD". Aucun autre disque ne doit être mis en place dans ce lecteur. L'appareil peut aussi faire la lecture de compacts disques de 8 cm (3 po.).
- Bien que les disques numériques ne soient pas soumis à l'usure pendant la lecture, un endommagement de la surface de lecture causé par une manipulation incorrecte risque de provoquer des irrégularités dans la lecture.
- N'utilisez pas de disque de nettoyage ni de disque voilé. Tout cela peut endommager l'appareil.

Pour éviter une anomalie de fonctionnement

- N'utilisez pas de disque autre que les disques standard (disque en forme de coeur, etc.); certains disques disponibles sur le marché peuvent endommager l'appareil.



- N'utilisez pas un disque portant un ruban adhésif, un autocollant, etc., car cela peut endommager l'appareil.

- Bien que de minuscules particules de poussière ou des empreintes digitales n'aient aucun effet sur la lecture, il est préférable de nettoyer la surface de lecture du disque. Pour ce faire, essuyer avec un chiffon propre et sec du centre vers le bord en un mouvement droit.

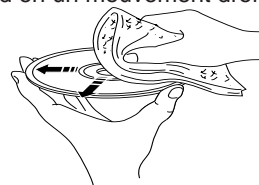

- Ne jamais utiliser de nettoyeur pour disque ordinaire, d'atomiseurs pour disque, d'atomiseur antistatique, de liquides ni de solutions chimiques pour nettoyer la surface des disques car la surface du disque risque d'être irrémédiablement endommagée.

- Eviter d'exposer les disques directement au soleil, à des températures élevées ou à une forte humidité pendant une période de temps prolongée, car cela risque de voiler les disques.

NON!



DEPISTAGE DE PANNES

Si l'appareil ne fonctionne pas correctement, avant de conclure qu'il est en panne, le vérifier selon la liste de problèmes possibles suivante. Cette liste donne des détails sur les remèdes que vous pouvez appliquer vous-même sans avoir à appeler un spécialiste. Si vous avez quelque doute ou question, consulter votre revendeur officiel YAMAHA le plus proche.

SYMPTOME	CAUSE PROBABLE	REMEDE
Cet appareil n'est pas en marche lorsque l'interrupteur d'alimentation (POWER) est enclenché.	Le cordon d'alimentation n'est pas branché ou la fiche n'est pas enfoncée correctement.	Brancher le cordon convenablement.
Cet appareil ne fonctionne pas normalement.	Il est sous l'influence d'un bruit extérieur puissant (éclairage, électricité statique, etc.), ou encore une erreur de commande a eu lieu.	Mettez l'appareil hors tension en débranchant la fiche du cordon d'alimentation. Attendez environ 30 secondes puis rebranchez la fiche du cordon d'alimentation.
Le tiroir du disque ne se ferme pas complètement.	Un objet obstrue le tiroir.	Vérifier attentivement le tiroir et retirer l'objet.
Un numéro de disque ne s'allume pas à l'affichage.	Le disque a été posé en sens inverse.	Remettre le disque en place avec son étiquette dirigée vers le haut.
	Le disque est endommagé.	Vérifier attentivement le disque et le changer si cela s'avère nécessaire.
	Il y a de l'humidité sur le bloc optique.	Attendre 20 à 30 minutes après avoir mis l'appareil sous tension, et commencer ensuite la lecture.
La lecture ne commence pas.	Le disque est endommagé.	Vérifiez soigneusement le disque; le cas échéant remplacez-le.
	Le disque est placé en sens inverse.	Remettre le disque en place avec son étiquette dirigée vers le haut.
	Le disque est sale.	Nettoyer le disque.
La lecture est retardée ou commence au mauvais endroit.	Le disque est sans doute rayé ou endommagé.	Vérifier le disque et le remplacer si cela s'avère nécessaire.
Pas de son.	Connexions des câbles incorrectes.	Connecter correctement les câbles. Si le problème persiste, les câbles sont sans doute défectueux.
	Fonctionnement incorrect de l'amplificateur.	Régler les commandes de l'amplificateur sur la sélection d'entrée correcte.
Existence de "sauts".	Cet appareil est soumis à des vibrations ou à des chocs.	Placer cet appareil dans un autre endroit.
	Le disque est sale.	Nettoyer le disque.
Existence de "ronflement".	Connexions des câbles incorrectes.	Connecter les câbles correctement. Si le problème persiste, les câbles sont sans doute défectueux.
Parasites provenant d'un tuner proche.	Le tuner est trop près de cet appareil.	Eloigner le tuner de cet appareil.
Parasites provenant de l'intérieur du tiroir.	Le disque est sans doute voilé.	Remplacer le disque.
La télécommande ne fonctionne pas.	Les piles de cette télécommande sont trop faibles.	Remplacer les piles.
	Le détecteur de l'appareil principal est exposé à la lumière directe du soleil (ou d'une lampe fluorescente de type inverseur, etc.).	Changer la position de l'appareil principal.

CARACTERISTIQUES TECHNIQUES

SECTION AUDIO

Réponse en fréquence 2 Hz – 20 kHz, $\pm 0,5$ dB
 Distorsion harmonique + bruit (1 kHz)
 <CDC-905> 0,003% ou moins
 <CDC-505> 0,004% ou moins
 Rapport signal/bruit
 <CDC-905> 106 dB ou plus
 <CDC-505> 102 dB ou plus
 Gamme dynamique
 <CDC-905> 96 dB ou plus
 <CDC-505> 95 dB ou plus
 Tension de sortie (1 kHz, 0 dB) 2,0 \pm 0,5V
 Sortie de casque d'écoute (-20 dB) ... 200 \pm 40 mV/150 ohms
 (CDC-905 seulement)

GENERALES

Alimentation
Modèles pour les Etats-Unis et le Canada
 120V, 60 Hz
Modèle pour l'Australie 240V, 50 Hz
Modèles pour l'Europe et le Royaume-Uni
 230V, 50 Hz
Modèle général 110/120/220/240V, 50/60 Hz
Consommation 20W
Dimensions (L x H x P) 435 x 116 x 404 mm
Poids 5,8 kg
Accessoires Câbles de connexion
 Emetteur de télécommande
 Piles (taille AA, R6, UM-3)

Noter que toutes les caractéristiques techniques sont modifiables sans préavis.



YAMAHA ELECTRONICS CORPORATION, USA 6660 ORANGETHORPE AVE., BUENA PARK, CALIF. 90620, U.S.A.
YAMAHA CANADA MUSIC LTD. 135 MILNER AVE., SCARBOROUGH, ONTARIO M1S 3R1, CANADA
YAMAHA ELECTRONIK EUROPA G.m.b.H. SIEMENSSTR. 22-34, 25462 RELLINGEN BEI HAMBURG, F.R. OF GERMANY
YAMAHA ELECTRONIQUE FRANCE S.A. RUE AMBROISE CROIZAT BP70 CROISSY-BEAUBOURG 77312 MARNE-LA-VALLEE CEDEX02, FRANCE
YAMAHA ELECTRONICS (UK) LTD. YAMAHA HOUSE, 200 RICKMANSWORTH ROAD WATFORD, HERTS WD1 7JS, ENGLAND
YAMAHA SCANDINAVIA A.B. J A WETTERGRENS GATA 1, BOX 30053, 400 43 VÄSTRA FRÖLUNDA, SWEDEN
YAMAHA MUSIC AUSTRALIA PTY, LTD. 17-33 MARKET ST., SOUTH MELBOURNE, 3205 VIC., AUSTRALIA

YAMAHA CORPORATION

Printed in Malaysia  V317340